

Referência em móveis hospitalares.

A Móveis Andrade é uma indústria de móveis hospitalares que surgiu em 01 de março de 1994, da visão empreendedora de seus sócios fundadores. Nesses anos a empresa cresceu apoiada no trabalho, dedicação e foco no cliente.

Sempre em busca de qualidade, em 2009 conquistou as certificações dos primeiros equipamentos eletromédicos como camas motorizadas, mesa cirúrgica motorizada e poltrona motorizada.

Os sócios fundadores estão constantemente pesquisando, planejando e implantando o que há de mais moderno em seu parque industrial. Em 2011, 2016 e em 2021 a empresa investiu maciçamente em tecnologia, aumentando a produtividade e a qualidade..

Anualmente a empresa participa de feiras nacionais e internacionais, com objetivo de buscar as últimas tendências de mercado para seu parque industrial e seus produtos, divulgando a marca Móveis Andrade com eficiência e eficácia.

Hoje a empresa conta com uma equipe multidisciplinar que trabalha constantemente em busca de soluções de melhoria na produção de móveis modernos visando garantir a qualidade e satisfação que seus clientes precisam. Todos os processos são rigorosamente certificados em busca de qualidade, competitividade, segurança e sustentabilidade, pois para seus sócios fundadores inovar faz parte do DNA da empresa.

Missão

Produzir e comercializar móveis hospitalares de alta qualidade, com tecnologia de ponta, preços competitivos e processos sustentáveis, através de um atendimento especializado, oferecendo satisfação e garantia.

Visão

Ser referência no segmento de móveis hospitalares, através do desenvolvimento de um trabalho ético, pautado pela inovação, qualidade, alta tecnologia, sustentabilidade e satisfação dos clientes.

Valores

- Foco no cliente
- Permanente pesquisa, evolução e inovações de processos e produtos
- Trabalhar com profissionalismo apoiado em princípios éticos e morais.
- Adotar processos de sustentabilidade na produção de seus equipamentos
- Capacitação e valorização das pessoas
- Responsabilidade social para com a comunidade



Imagem Ilustrativa

Ambiente Adulto





Imagem Ilustrativa

Ambiente Bebê





Imagem Ilustrativa

Ambiente UTI





Imagem Ilustrativa

Ambiente Parto



Camas MA-493

Cama fowler com 4 motores, balança e sistema controle de satélite

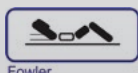

Fowler



Semi-Fowler

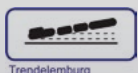

Trendelenburg



Sentado



Próclive

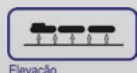

Elevação

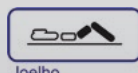

Joelho

- CABECEIRA E PESEIRA: removíveis produzidas em PEAD (polietileno de alta densidade) material 100% virgem, de alta durabilidade e robustez, trazendo conforto e ergonomia no manuseio nas medidas de 925 x 41,5 x 422.

- BASE: recuada, construída em tubo de aço retangular, 50 x 30 x 2,0mm, revestida por carenagem, conformada em material termoplástico de alta resistência.

- ESTRUTURA DO LEITO: construído em tubo de aço retangular 50 x 30 x 2,0mm. Fabricado em metalon de aço carbono quadrado, articulado em 4 seções fabricado em chapa de aço carbono, removíveis e de fácil assepsia.

- MOVIMENTOS/MOTORES: Dotado de 4 motores elétricos que executam os movimentos, fowler, semi-fowler, trendelenburg, sentado, dorso, joelhos, auto contorno, vascular, cadeira cardíaca, posição poltrona, reverso do trendelenburg (próclive) e elevação do leito, sendo 2 instalados sob o estrado e 2 instalados na base, dotados de fim de curso, para proteção, blindados, alimentação elétrica 100-240 Vca - 50/60Hz, com unidades de bateria 24 v 1,2 ah, recarregáveis. Nível de proteção contra penetração de água IPX 6.

- GRADES: Dois pares de grades laterais, sendo um par no dorso e um par na perna com medidas de 1075 x 36 x 348, produzidas em PEAD (polietileno de alta densidade) material 100% virgem, de alta durabilidade e robustez, trazendo conforto e ergonomia no manuseio, conforme norma técnica ABNT NBR IEC 60601-2-52; Grades laterais com articulação retrátil e independentes sustentadas por cilindros pneumáticos com acionamento fácil e rápido por leve toque e pressão e recolhimento total sob o leito, facilitando a transferência e o acesso do paciente, possui indicador de ângulo localizado no dorso e na peseira.

- CONTROLE DIGITAL COM TECLADO DE MEMBRANA BLINDADOS: 2 localizados nas 2 grades laterais existentes no dorso da cama, com acionamento interno e externo, 1 localizado na peseira com controle geral dos movimentos da cama inclusive travamento dos movimentos. Esse sistema de controle tem a possibilidade de reposicionamento em diversos pontos do leito, também facilmente acessado pelo paciente, acompanhante ou operador da equipe médica e desde que liberado pelo controle supervisor aço, aciona os atuadores do dorso, pernas e elevação do leito.

- PARA-CHOQUE: fixado às extremidades para proteção contra danos por choques em paredes e/ou outros móveis.

- RODÍZIOS: de 150 mm de diâmetro com banda de rodagem condutiva em poliuretano, com sistema de movimento/freio acionado por um único pedal, colocado em dois lados da base da cama, permitindo o movimento livre dos 4 rodízios em todas as direções, podendo direcionar 2 rodízios para longos cursos e travar os 4 rodízios, impedindo que a cama se movimente.

- BALANÇA: incorporada a cama para pesagem do paciente, eliminando a necessidade da remoção do paciente para uma balança separada; com controle digital localizado na parte externa da peseira, de fácil manuseio, através de um único toque, matem o peso do paciente, sendo possível a inclusão ou a retirada de acessório sobre a cama ou sobre o paciente, pesa o paciente em qualquer posição.

- ACABAMENTO: em pintura eletrostática a pó com resina epóxi-poliéster e polimerizado em estufa, excelente resistência química e mecânica, após tratamento antiferruginoso.

- CAPACIDADE: até 180 kg.

- As cores do acabamento em pintura variam de acordo com a opção do cliente sendo os padrões branco ou bege.

Dimensões

- Externas 2,08 x 1,049m (+/- 0,15m).

- Internas 1,90 x 0,90m (+/- 0,15m).

- Altura mínima do leito 0,30m (+/- 0,5m).

- Altura máxima do leito 0,80m (+/- 0,5m).

Opcionais

- CONTROLE por Comando satélite FPP: sua fixação é realizada através de haste flexível à seção do dorso. Esse sistema de controle tem a possibilidade de reposicionamento em diversos pontos do leito, também facilmente acessado pelo paciente, acompanhante ou operador da equipe médica e desde que liberado pelo controle supervisor aço, aciona os atuadores do dorso, pernas e elevação do leito.

- Movimentos por controle a fio.

- Cabeceira e Peseira em metalon ou com painel de madeira ou revestida em fórmica.

- Cabeceira e peseira em plástico moldado de alta resistência (Polietileno); projetados para serem facilmente retirados em Casos de Parada Cardiorrespiratória.

- Grades Laterais bipartidas em plástico moldado de alta resistência (Polietileno).

- Grades laterais inox /Pintadas.

- Leito inox/esmaltado perfurado.

- Leito rádio transparente em acrílico/ABS/Polietileno.

- Leito em Termoplástico de alta resistência, removíveis para melhor limpeza.

- Dorso radio transparente com bandeja de Raios-X (Acrílico/ABS/Polietileno).

- Suporte para soro inox nos quatro pontos da cama.

- Ganchos para bolsas de drenagem.

- Variação no diâmetro dos rodízios com e sem freios.

- Rodízios com freio em diagonal.

- Estrutura totalmente em inox.

- Suporte de cilindro de oxigênio.

- Quinta roda para conforto e dirigibilidade.

- Luz noturna e chamada de enfermeira.

- Extensão do leito na peseira (35cm).

- Indicador de ângulo digital Dorso, Perna e Trendelenburg.

- Indicador de ângulo analógico Dorso e Trendelenburg.

- CPR através de alavanca em ambos os lados.

- Variação nas dimensões: + - 0,35 m.

- Trapézio.

- Quadro balcânico.

- Suporte para monitor.

- Régua tripla e fluxômetro.

- Alívio Mecânico.

- Auto Contorno.

- Estrutura para capacidade de 200 a 380 Kg para a linha B (Obeso).

- Modelos Opcional com 2 e 3 motores.

- Posição cadeira cardíaca.

- Alarme áudio visual de freio acionado e/ou destravado.

- Alarme áudio visual de leito na posição mais baixa/alta.

- Alarme áudio visual de grade abaixada.

- Alarme áudio visual de paciente agitado.

- Colchão biocompatível conforme ISO 10993, antiescaras, antibacteriano, antifungos, inflável, antichamas.

Acessório Incluso:

- Colchão multicamadas com espuma visco-elástica sensível à temperatura, distribuindo de maneira homogênea seu peso, melhorando a distribuição dos pontos de pressão e que se adapta ao corpo do paciente em qualquer posição, capa em poliuretano resistente e a prova de fluido, permeável ao calor, proporcionando maior controle da umidade, translúcido a raios-x; Isento de Látex e PVC, acompanha alças laterais para facilitar transporte e manipulações.

Camas MA-493B380

Cama fowler motorizada para obeso
com 4 motores e balança



Joelho



Elevação



Semi-Fowler



Próclive



Fowler

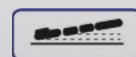

Trendelenburg



Sentado



- CABECEIRA E PESEIRA: Removíveis, fabricadas em material termoplástico de alta resistência (ABS), e totalmente preenchidas com poliuretano.
- BASE: Recuada, construída em metalon de aço carbono retangular; 50 x 30 x 2,0 mm, revestida por carenagem termo conformada em material termoplástico de alta resistência.
- ESTRADO: Construído em metalon em aço carbono retangular; 50 x 30 x 2,0 mm.
- LEITO: Fabricado em metalon de aço carbono quadrado; 30 x 30 x 2,0 mm, articulado em 4 seções revestidas em material termoplástico de alta resistência (ABS), removíveis e de fácil assepsia.
- GRADES LATERAIS: Dois pares de grades laterais, sendo um par no dorso e um par na perna, de atuação independente, injetadas em polietileno, fixados à cama, com sistema retrátil, permitindo que fiquem acima e abaixo do leito.
- MOVIMENTOS / MOTORES: 4 motores executam os movimentos: Fowler, Semifowler, Trendelenburg, Sentado, Dorso, Joelhos, Vascular, autocontorno, cadeira cardíaca, posição poltrona, Reverso do Trendelenburg (próclive) e Elevação do Leito, comandados por 4 motores, sendo 2 instalados sob o estrado e 2 instalados na base, dotados de fim de curso, para proteção, blindados, tensão principal bivolt, frequência de entrada 50/60 Hz, com unidades de bateria de tensão 24 Vcc e corrente 10 A, recarregáveis. Nível de proteção contra penetração de água IPX 6.
- CONTROLE: Controle supervisor ACO: Controle remoto a fio que controla todos os movimentos da cama, e possui dispositivo de segurança que trava os mesmos/controle de enfermagem. Funções CPR, Trendelenburg com um único toque de comando. Comando satélite FPP: sua fixação é realizada através de haste flexível à seção do dorso. Esse sistema de controle tem a possibilidade de reposicionamento em diversos pontos do leito, também facilmente acessado pelo paciente, acompanhante ou operador da equipe médica e desde que liberado pelo controle supervisor ACO, aciona os atuadores do dorso, pernas e elevação do leito. Com opcional de controle remoto a fio padrão.
- PARA-CHOQUE: Para choque fixado às extremidades para proteção contra danos por choques em paredes e/ou outros móveis.
- RODÍZIOS: Rodízios de 200 mm de diâmetro com banda de rodagem condutiva em poliuretano, com sistema de movimento/ freio acionado por um único pedal, colocado em dois lados da base da cama, permitindo o movimento livre dos 4 rodízios em todas as direções, podendo direcionar 2 rodízios para longos cursos e travar os 4 rodízios, impedindo que a cama se movimente. Possui 5ª roda para facilitar manobras com acionamento a pedal.
- BALANÇA: Incorporada à cama para pesagem do paciente, eliminando a necessidade da remoção do paciente. Para aferição de peso de modo separado. Com controle digital localizado na parte externa da peseira, de fácil manuseio, através de um único toque, mantém o peso do paciente, sendo possível a inclusão ou a retirada de acessório sobre a cama ou sobre o paciente; pesando-o em qualquer posição.
- Acabamento em pintura eletrostática a pó com resina epóxi poliéster e polimerizado em estufa, excelente resistência química e mecânica, após tratamento antiferruginoso.

- CAPACIDADE: 380 kg.
- As cores do acabamento em pintura, variam de acordo com a opção do cliente, sendo os padrões branco ou bege.

Dimensões

- Externas: 2,08 x 1,049 m (± 0,15 m)
- Internas: 1,90 x 0,90 m (± 0,15 m)
- Altura mínima do leito: 0,30 m (± 0,5 m)
- Altura máxima do leito: 0,80 m (± 0,5 m)

Opcionais:

- CONTROLE DIGITAL COM TECLADO DE MEMBRANA BLINDADOS: 2 localizados nas 2 grades laterais existentes no dorso da cama, com acionamento interno e externo, 1 localizado na peseira com controle geral dos movimentos da cama inclusive travamento dos movimentos.
- Movimentos por controle a fio.
- Cabeceira e Peseira em metalons ou com painel de madeira ou revestida em fórmica.
- Cabeceira e peseira em plástico moldado de alta resistência (Polietileno); projetados para serem facilmente retirados em Casos de Parada Cardiorrespiratória.
- Grades Laterais bipartidas em plástico moldado de alta resistência (Polietileno).
- Grades laterais inox /Pintadas.
- Leito inox/esmaltado perfurado.
- Leito rádio transparente em acrílico/ABS/Polietileno.
- Leito em Termoplástico de alta resistência, removíveis para melhor limpeza.
- Dorso radio transparente com bandeja de Raios-X (Acrílico/ABS/Polietileno).
- Suporte para soro inox nos quatro pontos da cama.
- Ganchos para bolsas de drenagem.
- Variação no diâmetro dos rodízios com e sem freios.
- Rodízios com freio em diagonal.
- Estrutura total em inox.
- Suporte de cilindro de oxigênio.
- Quinta roda para conforto e dirigibilidade.
- Luz noturna e chamada de enfermeira.
- Extensão do leito na peseira (35 cm).
- Balança incorporada.
- Indicador de ângulo digital Dorso, Perna e Trendelenburg.
- Indicador de ângulo analógico Dorso e Trendelenburg.
- CPR através de alavanca em ambos os lados.
- Variação nas dimensões: + - 0,35 m.
- Trapézio.
- Quadro balcânico.
- Suporte para monitor.
- Régua tripla e fluxômetro.
- Alívio Mecânico.
- Auto Contorno.
- Estrutura para capacidade de 200 a 380 Kg para a linha B (Obeso).
- Modelos Opcional com 2 e 3 motores.
- Posição cadeira cardíaca.
- Alarme áudio visual de freio acionado e/ou destravado.
- Alarme áudio visual de leito na posição mais baixa/alta.
- Alarme áudio visual de grade abaixada.
- Alarme áudio visual de paciente agitado.
- Colchão biocompatível conforme ISO 10993, antiescaras, antibacteriano, antifungos, inflável, antichamas.

Acessório Incluso:

- Colchão multicamadas com espuma visco-elástica sensível à temperatura, distribuindo de maneira homogênea seu peso, melhorando a distribuição dos pontos de pressão e que se adapta ao corpo do paciente em qualquer posição, capa em poliuretano resistente e a prova de fluido, permeável ao calor, proporcionando maior controle da umidade, translúcido a raios-x; Isento de Látex e PVC, acompanha alças laterais para facilitar transporte e manipulações.

Camas MA-489

Cama fowler com 4 motores controle digital

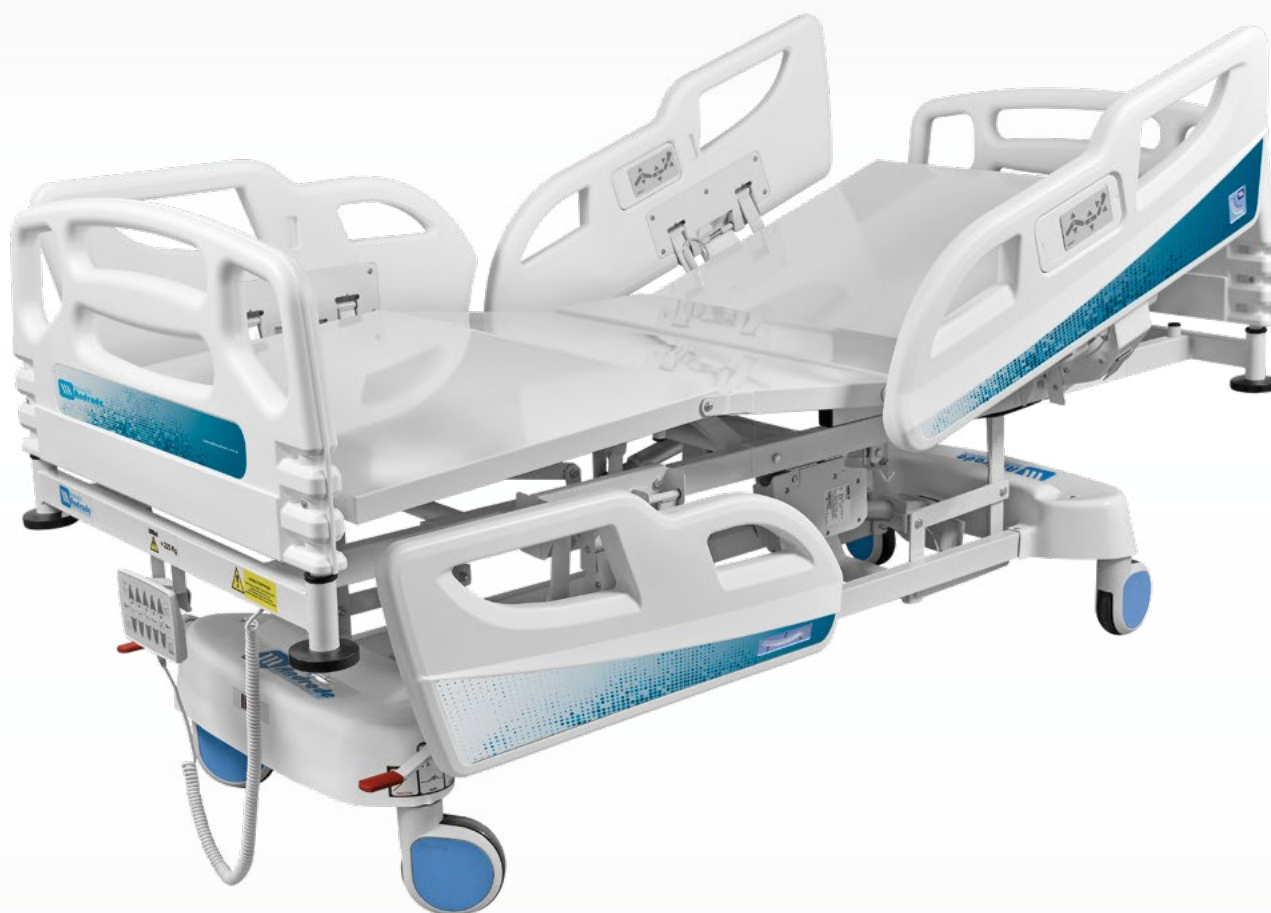

Sentado



Próclive



Elevação



Joelho



Fowler



Semi-Fowler

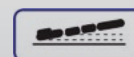

Trendelenburg

- CABECEIRA E PESEIRA: removíveis produzidas em PEAD (polietileno de alta densidade) material 100% virgem, de alta durabilidade e robustez, trazendo conforto e ergonomia no manuseio nas medidas de 925 x 41,5 x 422.

- BASE: recuada, construída em tubo de aço retangular, 50 x 30 x 2,0mm, revestida por carenagem, conformada em material termoplástico de alta resistência.

- ESTRUTURA DO LEITO: construído em tubo de aço retangular 50 x 30 x 2,0mm. Leito articulado em quatro seções fabricado em chapa de aço carbono.

- MOVIMENTOS/MOTORES: Dotado de 4 motores elétricos que executam os movimentos, fowler, semi-fowler, trendelenburg, sentado, dorso, joelhos, vascular, autocontorno, cadeira cardíaca, posição poltrona, reverso do trendelenburg (próclive) e elevação do leito, sendo 2 instalados sob o estrado e 2 instalados na base, dotados de fim de curso, para proteção, blindados, alimentação elétrica 100-240 Vca - 50/60Hz, com unidades de bateria 24 v 1,2 ah, recarregáveis. Nível de proteção contra penetração de água IPX 6.

- GRADES: Dois pares de grades laterais, sendo um par no dorso e um par na perna com medidas de 1075 x 36 x 348, produzidas em PEAD (polietileno de alta densidade) material 100% virgem, de alta durabilidade e robustez, trazendo conforto e ergonomia no manuseio, conforme norma técnica ABNT NBR IEC 60601-2-52; Grades laterais com articulação retrátil e independentes sustentadas por cilindros pneumáticos com acionamento fácil e rápido por leve toque e pressão e recolhimento total sob o leito, facilitando a transferência e o acesso do paciente, possui indicador de ângulo localizado no dorso e na peseira.

- CONTROLE: Controle digital com teclado de membrana blindados: 2 controles digitais localizados nas 2 grades laterais existentes no dorso da cama, com acionamento interno e externo, 1 controle digital localizado na peseira ou abaixo da peseira com controle geral dos movimentos da cama inclusive travamento dos movimentos, PCR e Trendelenburg com um único toque de comando.

- PARA-CHOQUE: fixado às extremidades para proteção contra danos por choques em paredes e/ou outros móveis

- RODÍZIOS: de 150 mm de diâmetro com banda de rodagem condutiva em poliuretano, com sistema de movimento/freio acionado por um único pedal, colocado em dois lados da base da cama, permitindo o movimento livre dos 4 rodízios em todas as direções, podendo direcionar 2 rodízios para longos cursos e travar os 4 rodízios, impedindo que a cama se movimente.

- ACABAMENTO: em pintura eletrostática a pó com resina epóxi-poliéster e polimerizado em estufa, excelente resistência química e mecânica, após tratamento antiferruginoso.

- CAPACIDADE: até 180 kg.

- As cores do acabamento em pintura variam de acordo com a opção do cliente sendo os padrões branco ou bege.

Dimensões

- Externas 2,08 x 1,049m (+/- 0,15m).

- Internas 1,90 x 0,90m (+/- 0,15m).

- Altura mínima do leito 0,30m (+/- 0,5m).

- Altura máxima do leito 0,80m (+/- 0,5m).

Opcionais

- CONTROLE: Controle supervisor ACO: controle remoto a fio que controla todos os movimentos da cama, e possui dispositivo de segurança que trava os mesmos/controle de enfermagem. Funções CPR, trendelenburg com um único toque de comando.

- CONTROLE por Comando satélite FPP: sua fixação é realizada através de haste flexível à seção do dorso. Esse sistema de controle tem a possibilidade de reposicionamento em diversos pontos do leito, também facilmente acessado pelo paciente, acompanhante ou operador da equipe médica e desde que liberado pelo controle supervisor aço, aciona os atuadores do dorso, pernas e elevação do leito.

- Movimentos por controle a fio.

- Cabeceira e Peseira em metalon ou com painel de madeira ou revestida em fórmica.

- Cabeceira e peseira em plástico moldado de alta resistência (Polietileno); projetados para serem facilmente retirados em Casos de Parada Cardiorrespiratória.

- Grades Laterais bipartidas em plástico moldado de alta resistência (Polietileno).

- Grades laterais inox /Pintadas.

- Leito inox/esmaltado perfurado.

- Leito rádio transparente em acrílico/ABS/Polietileno.

- Leito em Termoplástico de alta resistência, removíveis para melhor limpeza.

- Dorso radio transparente com bandeja de Raios-X (Acrílico/ABS/Polietileno).

- Suporte para soro inox nos quatro pontos da cama.

- Ganchos para bolsas de drenagem.

- Variação no diâmetro dos rodízios com e sem freios.

- Rodízios com freio em diagonal.

- Estrutura totalmente em inox.

- Suporte de cilindro de oxigênio.

- Quinta roda para conforto e dirigibilidade.

- Luz noturna e chamada de enfermeira.

- Extensão do leito na peseira (35cm).

- Indicador de ângulo digital Dorso, Perna e Trendelenburg.

- Indicador de ângulo analógico Dorso e Trendelenburg.

- CPR através de alavanca em ambos os lados.

- Variação nas dimensões: + - 0,35 m.

- Trapézio.

- Quadro balcânico.

- Suporte para monitor.

- Régua tripla e fluxômetro.

- Alívio Mecânico.

- Auto Contorno.

- Estrutura para capacidade de 200 a 380 Kg para a linha B (Obeso).

- Modelos Opcional com 2 e 3 motores.

- Posição cadeira cardíaca.

- Alarme áudio visual de freio acionado e/ou destravado.

- Alarme áudio visual de leito na posição mais baixa/alta.

- Alarme áudio visual de grade abaixada.

- Alarme áudio visual de paciente agitado.

- Colchão biocompatível conforme ISO 10993, antiescaras, antibacteriano, antifungos, inflável, antichamas.

Acessório Incluso:

- Colchão multicamadas com espuma visco-elástica sensível à temperatura, distribuindo de maneira homogênea seu peso, melhorando a distribuição dos pontos de pressão e que se adapta ao corpo do paciente em qualquer posição, capa em poliuretano resistente e a prova de fluido, permeável ao calor, proporcionando maior controle da umidade, translúcido a raios-x; Isento de Látex e PVC, acompanha alças laterais para facilitar transporte e manipulações.

Camas

MA-489B250

Cama fowler motorizadas com 4 motores

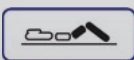

Joelho



Elevação



Semi-Fowler



Próclive

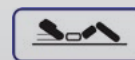

Fowler

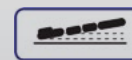

Trendelenburg



Sentado

- CABECEIRA E PESEIRA: Removíveis, fabricadas em material termoplástico de alta resistência (ABS), e totalmente preenchidas com poliuretano.
- BASE: Recuada, construída em metalon em aço carbono retangular; 50 x 30 x 2,0 mm, revestida por carenagem termo conformada em material termoplástico de alta resistência.
- ESTRADO: Construído em metalon em aço carbono retangular 50 x 30 x 2,0 mm.
- LEITO: Fabricado em metalon 30 x 30 x 2,0 mm, articulado em 4 seções revestidas em material termoplástico de alta resistência (ABS), removíveis e de fácil assepsia.
- GRADES LATERAIS: Dois pares de grades laterais, sendo um par no dorso e um par na perna, de atuação independente, injetadas em polietileno, fixado à cama, com sistema retrátil, permitindo que fiquem acima ou abaixo do leito.
- MOVIMENTOS / MOTORES: 4 motores executam os movimentos: Fowler, Semifowler, Trendelenburg, Sentado, Dorso, Joelhos, Vascular, autocontorno, cadeira cardíaca, posição poltrona, Reverso do Trendelenburg (próclive) e Elevação do Leito, comandados por 4 motores, sendo 2 instalados sob o estrado e 2 instalados na base, dotados de fim de curso, para proteção, blindados, tensão principal bivolt, frequência de entrada 50/60 Hz, com unidades de bateria de tensão 24 Vcc e corrente 10 A; recarregáveis. Nível de proteção contra penetração de água IPX 6.
- CONTROLE DIGITAL COM TECLADO DE MEMBRANA BLINDADOS: 2 localizados nas 2 grades laterais existentes no dorso da cama, com acionamento interno e externo, 1 localizado na peseira com controle geral dos movimentos da cama inclusive travamento dos movimentos.
- PARA-CHOQUE: Para choque fixado às extremidades para proteção contra danos por choques em paredes e/ou outros móveis.
- RODÍZIOS: Rodízios de 150 mm de diâmetro com banda de rodagem condutiva em poliuretano, com sistema de movimento/freio acionado por um único pedal, colocado em dois lados da base da cama, permitindo o movimento livre dos 4 rodízios em todas as direções, podendo direcionar 2 rodízios para longos cursos ou travar os 4 rodízios, impedindo que a cama se movimente.
- ACABAMENTO: Em pintura eletrostática a pó com resina epóxi poliéster e polimerizado em estufa, excelente resistência química e mecânica, após tratamento antiferruginoso.
- CAPACIDADE: 250 kg
- As cores do acabamento em pintura variam de acordo com a opção do cliente, sendo os padrões branco ou bege.

Dimensões:

- Externas: 2,08 x 1,05 m (± 0,15 m)
- Internas: 1,90 x 0,90 m (± 0,15 m)
- Altura mínima do leito: 0,30 m (± 0,5 m)
- Altura máxima do leito: 0,80 m (± 0,5 m)

Opcionais:

- Movimentos por controle a fio.
- Cabeceira e Peseira em metalons ou com painel de madeira ou revestida em fórmica.
- Cabeceira e peseira em plástico moldado de alta resistência (Polietileno); projetados para serem facilmente retirados em Casos de Parada Cardiorrespiratória.
- Grades Laterais bipartidas em plástico moldado de alta resistência (Polietileno).
- Grades laterais inox /Pintadas.
- Leito inox/esmaltado perfurado.
- Leito rádio transparente em acrílico/ABS/Polietileno.
- Leito em Termoplástico de alta resistência, removíveis para melhor limpeza.
- Dorso rádio transparente com bandeja de Raios-X (Acrílico/ABS/Polietileno).
- Suporte para soro inox nos quatro pontos da cama.
- Ganchos para bolsas de drenagem.
- Variação no diâmetro dos rodízios com e sem freios.
- Rodízios com freio em diagonal.
- Estrutura total em inox.
- Suporte de cilindro de oxigênio.
- Quinta roda para conforto e dirigibilidade.
- Luz noturna e chamada de enfermeira.
- Extensão do leito na peseira (35 cm) .
- Balança incorporada.
- Indicador de ângulo digital Dorso, Perna e Trendelenburg.
- Indicador de ângulo analógico Dorso e Trendelenburg.
- CPR através de alavanca em ambos os lados.
- Variação nas dimensões: + - 0,35 m.
- Trapézio.
- Quadro balcânico.
- Suporte para monitor.
- Régua tripla e fluxômetro.
- Alívio Mecânico.
- Auto Contorno.
- Estrutura para capacidade de 200 a 380 Kg para a linha B (Obeso).
- Modelos Opcionais com 2 e 3 motores.
- Posição cadeira cardíaca.
- Alarme áudio visual de freio acionado e/ou destravado.
- Alarme áudio visual de leito na posição mais baixa/alta.
- Alarme áudio visual de grade abaixada.
- Alarme áudio visual de paciente agitado.
- Colchão biocompatível conforme ISO 10993, antiescaras, antibacteriano, antifungos, inflável, antichamas.

Acessório Incluso:

- Colchão multicamadas com espuma visco-elástica sensível à temperatura, distribuindo de maneira homogênea seu peso, melhorando a distribuição dos pontos de pressão e que se adapta ao corpo do paciente em qualquer posição, capa em poliuretano resistente e a prova de fluido, permeável ao calor, proporcionando maior controle da umidade, translúcido a raios-x; Isento de Látex e PVC, acompanha alças laterais para facilitar transporte e manipulações.

Camas

MA-489 (opcional para UTI)

Cama Fowler motorizada com 4 motores



Sentado



Próclive

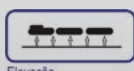

Elevação

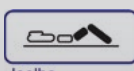

Joelho

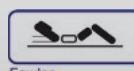

Fowler

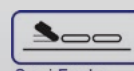

Semi-Fowler

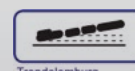

Trendelenburg

- CABECEIRA E PESEIRA: Grades laterais com varanda de sustentação envolventes em tubo de aço inox 25,4 x 1,2 mm escamoteáveis, sendo a cabeceira e peseira formada automaticamente com a elevação das grades.

- BASE: Recuada, construída em metalon em aço carbono retangular; 50 x 30 x 2,0 mm, revestida por carenagem termo conformada em material termoplástico de alta resistência.

- ESTRUTURA DO ESTRADO: Construída em metalon 50 x 30 x 2,0 mm.

- ESTRADO: Articulado em 4 seções, com estrutura rígida em chapa de aço inoxidável de 2,0 mm.

- MOVIMENTOS / MOTORES: Os movimentos Fowler, Trendelenburg, Reverso do Trendelenburg, Sentado, Dorso, Joelhos, Vascular autocontorno, cadeira cardíaca, posição poltrona e Elevação do leito, são comandados por 4 motores, sendo 2 instalados sob o estrado e 2 instalados na base, dotados de fim de curso e blindados, para proteção, tensão principal bivolt, frequência de entrada 50/60 Hz, com unidades de bateria com tensão 24 Vcc e corrente 10 A, recarregáveis. Nível de proteção contra penetração de água IPX 6.

- CONTROLE: Controle supervisor ACO: Controle remoto a fio que controla todos os movimentos da cama, e possui dispositivo de segurança que trava os mesmos/controle de enfermagem. Funções CPR e Trendelenburg com um único toque de comando.

- PARA-CHOQUE: de borracha em toda volta para proteção contra danos por choques em paredes e/ou outros móveis.

- RODÍZIOS: Rodízios de 150 mm de diâmetro com banda de rodagem condutiva em poliuretano, com sistema de movimento/freio acionado por um único pedal, colocado em dois lados da base da cama, permitindo o movimento livre dos 4 rodízios em todas as direções, podendo direcionar 2 rodízios para longos cursos; ou travar os 4 rodízios, impedindo que a cama se movimente.

- ACABAMENTO: - Pintura eletrostática a pó com resina epóxi-poliéster e polimerizado em estufa, excelente resistência química e mecânica, após tratamento antiferruginoso.

- ACOMPANHA: Trapézio em aço inoxidável e suporte para soro inox.

- CAPACIDADE: 180 kg.

- As cores do acabamento em pintura, variam de acordo com a opção do cliente, sendo os padrões branco ou bege.

Dimensões

- Externas: 2,08 x 1,05 m (\pm 0,15 m)
- Internas: 1,90 x 0,90 m (\pm 0,15 m)
- Altura mínima do leito: 0,30 m (\pm 0,5 m)
- Altura máxima do leito: 0,80 m (\pm 0,5 m)

Opcionais:

- CONTROLE DIGITAL COM TECLADO DE MEMBRANA

BLINDADOS: 2 localizados nas 2 grades laterais existentes no dorso da cama, com acionamento interno e externo, 1 localizado na peseira com controle geral dos movimentos da cama inclusive travamento dos movimentos.

- CONTROLE por Comando satélite FPP: sua fixação é realizada através de haste flexível à seção do dorso. Esse sistema de controle tem a possibilidade de reposicionamento em diversos pontos do leito, também facilmente acessado pelo paciente, acompanhante ou operador da equipe médica e desde que liberado pelo controle supervisor ACO, aciona os atuadores do dorso, pernas e elevação do leito.

- Movimentos por controle a fio.

- Cabeceira e Peseira em metalon ou com painel de madeira ou revestida em fórmica.

- Cabeceira e peseira em plástico moldado de alta resistência (Polietileno); projetados para serem facilmente retirados em Casos de Parada Cardiorrespiratória.

- Grades Laterais bipartidas em plástico moldado de alta resistência (Polietileno).

- Grades laterais inox /Pintadas.

- Leito inox/esmaltado perfurado.

- Leito rádio transparente em acrílico/ABS/Polietileno.

- Leito em Termoplástico de alta resistência, removíveis para melhor limpeza.

- Dorso radio transparente com bandeja de Raios-X (Acrílico/ABS/Polietileno).

- Suporte para soro inox nos quatro pontos da cama.

- Ganchos para bolsas de drenagem.

- Variação no diâmetro dos rodízios com e sem freios.

- Rodízios com freio em diagonal.

- Estrutura total em inox.

- Suporte de cilindro de oxigênio.

- Quinta roda para conforto e dirigibilidade.

- Luz noturna e chamada de enfermeira.

- Extensão do leito na peseira (35 cm).

- Balança incorporada.

- Indicador de ângulo digital Dorso, Perna e Trendelenburg.

- Indicador de ângulo analógico Dorso e Trendelenburg.

- CPR através de alavanca em ambos os lados.

- Variação nas dimensões: + - 0,35 m.

- Trapézio.

- Quadro balcânico.

- Suporte para monitor.

- Régua tripla e fluxômetro.

- Alívio Mecânico.

- Auto Contorno.

- Estrutura para capacidade de 200 a 380 Kg para a linha B (Obeso).

- Modelos Opcionais com 2 e 3 motores.

- Posição cadeira cardíaca.

- Alarme áudio visual de freio acionado e/ou destravado.

- Alarme áudio visual de leito na posição mais baixa/alta.

- Alarme áudio visual de grade abaixada.

- Alarme áudio visual de paciente agitado.

- Colchão biocompatível conforme ISO 10993, antiescaras, antibacteriano, antifungos, inflável, antichamas.

Acessório Incluso:

- Colchão multicamadas com espuma visco-elástica sensível à temperatura, distribuindo de maneira homogênea seu peso, melhorando a distribuição dos pontos de pressão e que se adapta ao corpo do paciente em qualquer posição, capa em poliuretano resistente e a prova de fluido, permeável ao calor, proporcionando maior controle da umidade, translúcido a raios-x; Isento de Látex e PVC, acompanha alças laterais para facilitar transporte e manipulações.

Camas MA-488

Cama Fowler motorizada com 3 motores



Sentado



Elevação



Joelho



Fowler



Semi-Fowler



Trendelenburg

- CABECEIRA E PESEIRA: Removíveis, fabricadas em material termoplástico de alta resistência, e totalmente polietileno.
- BASE: Recuada, construída em metalon de aço carbono retangular; 50 x 30 x 2,0 mm, revestida por carenagem termo conformada em material termoplástico de alta resistência.
- ESTRADO: Construído em metalon de aço carbono retangular; 50 x 30 x 2,0 mm.
- LEITO: Articulado em 4 seções, com estrutura rígida em chapa de aço perfurado de 2,0 mm.
- GRADES LATERAIS: Dois pares de grades laterais, sendo um par no dorso e um par na perna, de atuação independente, injetadas em polietileno, fixados à cama, com sistema retrátil, permitindo que fiquem acima e abaixo do leito.
- MOVIMENTOS / MOTORES: Os movimentos Fowler, Trendelenburg, Sentado, Dorso, Joelhos, Vascular e elevação do leito, comandados por 3 motores, sendo 2 instalados sob o estrado e 1 instalado na base, dotados de fim de curso e blindados, para proteção, tensão principal bivolt, 50/60 Hz, com unidades de bateria de tensão 24 V, corrente 10A, recarregáveis. Nível de proteção contra penetração de água IPX 6.
- CONTROLE: Controle supervisor ACO: Controle remoto a fio que controla todos os movimentos da cama, e possui dispositivo de segurança que trava os mesmos/controle de enfermagem. Funções CPR, Trendelenburg com um único toque de comando.
- PARA-CHOQUE: Para-choques fixados às extremidades para proteção contra danos por choques em paredes e/ou outros móveis.
- RODÍZIOS: Rodízios de 150 mm de diâmetro com banda de rodagem condutiva em poliuretano, com sistema de movimento/ freio acionado por um único pedal, colocado em dois lados da base da cama, permitindo o movimento livre dos 4 rodízios em todas as direções, podendo direcionar 2 rodízios para longos cursos e travar os 4 rodízios, impedindo que a cama se movimente.
- ACABAMENTO: Pintura eletrostática a pó com resina epóxi poliéster e polimerizado em estufa, excelente resistência química e mecânica, após tratamento antiferruginoso.
- CAPACIDADE: 180 kg.
- As cores do acabamento em pintura, variam de acordo com a opção do cliente, sendo os padrões branco ou bege.

Dimensões

- Externas: 2,13 x 1,05 m (± 0,15 m)
- Internas: 1,90 x 0,90 m (± 0,15 m)
- Altura mínima do leito: 0,30 m (± 0,5 m)
- Altura máxima do leito: 0,80 m (± 0,5 m)

Opcionais;

- CONTROLE DIGITAL COM TECLADO DE MEMBRANA

- BLINDADOS: 2 localizados nas 2 grades laterais existentes no dorso da cama, com acionamento interno e externo, 1 localizado na peseira com controle geral dos movimentos da cama inclusive travamento dos movimentos.
- CONTROLE por Comando satélite FPP: sua fixação é realizada através de haste flexível à seção do dorso. Esse sistema de controle tem a possibilidade de reposicionamento em diversos pontos do leito, também facilmente acessado pelo paciente, acompanhante ou operador da equipe médica e desde que liberado pelo controle supervisor ACO, aciona os atuadores do dorso, perna e elevação do leito.
- Movimentos por controle a fio.
- Cabeceira e Peseira em metalons ou com painel de madeira ou revestida em fórmica.
- Cabeceira e peseira em plástico moldado de alta resistência (Polietileno); projetados para serem facilmente retirados em Casos de Parada Cardiorrespiratória.
- Grades Laterais bipartidas em plástico moldado de alta resistência (Polietileno).
- Grades laterais inox /Pintadas.
- Leito inox/esmaltado perfurado.
- Leito rádio transparente em acrílico/ABS/Polietileno.
- Leito em Termoplástico de alta resistência, removíveis para melhor limpeza.
- Dorso radio transparente com bandeja de Raios-X (Acrílico/ABS/Polietileno).
- Suporte para soro inox nos quatro pontos da cama.
- Ganchos para bolsas de drenagem.
- Variação no diâmetro dos rodízios com e sem freios.
- Rodízios com freio em diagonal.
- Estrutura total em inox.
- Suporte de cilindro de oxigênio.
- Quinta roda para conforto e dirigibilidade.
- Luz noturna e chamada de enfermeira.
- Extensão do leito na peseira (35 cm).
- Balança incorporada.
- Indicador de ângulo digital Dorso, Perna e Trendelenburg.
- Indicador de ângulo analógico Dorso e Trendelenburg.
- CPR através de alavanca em ambos os lados.
- Variação nas dimensões: + - 0,35 m.
- Trapézio.
- Quadro balcânico.
- Suporte para monitor.
- Régua tripla e fluxômetro.
- Alívio Mecânico.
- Auto Contorno.
- Estrutura para capacidade de 200 a 380 Kg para a linha B (Obeso).
- Modelos Opcionais com 2 e 4 motore.
- Posição cadeira através de um único comando elétrico.
- Alarme áudio visual de freio acionado e/ou destravado.
- Alarme áudio visual de leito na posição mais baixa/alta.
- Alarme áudio visual de grade abaixada.
- Alarme áudio visual de paciente agitado.
- Colchão biocompatível conforme ISO 10993, antiescaras, antibacteriano, antifungos, inflável, antichamas.

Acessório Incluso:

- Colchão multicamadas com espuma visco-elástica sensível à temperatura, distribuindo de maneira homogênea seu peso, melhorando a distribuição dos pontos de pressão e que se adapta ao corpo do paciente em qualquer posição, capa em poliuretano resistente e a prova de fluido, permeável ao calor, proporcionando maior controle da umidade, translúcido a raios-x; Isento de Látex e PVC, acompanha alças laterais para facilitar transporte e manipulações.

Camas MA-487

Cama fowler motorizada com 2 motores



Sentado



Elevação



Joelho



Fowler



Semi-Fowler

- CABECEIRA E PESEIRA: Removíveis, fabricadas em material termoplástico de alta resistência e totalmente polietileno.
- BASE: Recuada, construída em metalon de aço carbono retangular; 50 x 30 x 2,0 mm, revestida por carenagem termo conformada em material termoplástico de alta resistência.
- ESTRADO: Construído em metalon de aço carbono retangular; 50 x 30 x 2,0 mm.
- LEITO: Articulado em 4 seções, com estrutura rígida em chapa de aço perfurado de 2,0 mm.
- GRADES LATERAIS: Dois pares de grades laterais, sendo um par no dorso e um par na perna, de atuação independente, injetadas em polietileno, fixados à cama, com sistema retrátil, permitindo que fiquem acima e abaixo do leito.
- MOVIMENTOS / MOTORES: Os movimentos Fowler, Sentado, Dorso, Joelhos e Vascular, comandados por 2 motores, dotados de fim de curso e blindados, para proteção, tensão principal bivolt, 50/60 Hz, com unidades de bateria de tensão 24 V, corrente 10A, recarregáveis. Nível de proteção contra penetração de água IPX 6.
- CONTROLE: Controle supervisor ACO: Controle remoto a fio que controla todos os movimentos da cama, e possui dispositivo de segurança que trava os mesmos/controle de enfermagem. Funções CPR.
- PARA-CHOQUE: Para-choques fixados às extremidades para proteção contra danos por choques em paredes e/ou outros móveis.
- RODÍZIOS: Rodízios de 150 mm de diâmetro com banda de rodagem condutiva em poliuretano, com sistema de movimento/ freio acionado por um único pedal, colocado em dois lados da base da cama, permitindo o movimento livre dos 4 rodízios em todas as direções, podendo direcionar 2 rodízios para longos cursos e travar os 4 rodízios, impedindo que a cama se movimente.
- ACABAMENTO: Pintura eletrostática a pó com resina epóxi poliéster e polimerizado em estufa, excelente resistência química e mecânica, após tratamento antiferruginoso.
- CAPACIDADE: 180 kg.
- As cores do acabamento em pintura, variam de acordo com a opção do cliente, sendo os padrões branco ou bege.

Dimensões

- Externas: 2,13 x 1,05 m (± 0,15 m)
- Internas: 1,90 x 0,90 m (± 0,15 m)
- Altura mínima do leito: 0,30 m (± 0,5 m)
- Altura máxima do leito: 0,80 m (± 0,5 m)

Opcionais;

- CONTROLE DIGITAL COM TECLADO DE MEMBRANA BLINDADOS: 2 localizados nas 2 grades laterais existentes no dorso da cama, com acionamento interno e externo, 1 localizado na peseira com controle geral dos movimentos

- da cama inclusive travamento dos movimentos.
- CONTROLE por Comando satélite FPP: sua fixação é realizada através de haste flexível à seção do dorso. Esse sistema de controle tem a possibilidade de reposicionamento em diversos pontos do leito, também facilmente acessado pelo paciente, acompanhante ou operador da equipe médica e desde que liberado pelo controle supervisor ACO, aciona os atuadores do dorso, perna e elevação do leito.
- Movimentos por controle a fio.
- Cabeceira e Peseira em metalons ou com painel de madeira ou revestida em fórmica.
- Cabeceira e peseira em plástico moldado de alta resistência (Polietileno); projetados para serem facilmente retirados em Casos de Parada Cardiorrespiratória.
- Grades Laterais bipartidas em plástico moldado de alta resistência (Polietileno).
- Grades laterais inox /Pintadas.
- Leito inox/esmaltado perfurado.
- Leito rádio transparente em acrílico/ABS/Polietileno.
- Leito em Termoplástico de alta resistência, removíveis para melhor limpeza.
- Dorso radio transparente com bandeja de Raios-X (Acrílico/ABS/Polietileno).
- Suporte para soro inox nos quatro pontos da cama.
- Ganchos para bolsas de drenagem.
- Variação no diâmetro dos rodízios com e sem freios.
- Rodízios com freio em diagonal.
- Estrutura total em inox.
- Suporte de cilindro de oxigênio.
- Quinta roda para conforto e dirigibilidade.
- Luz noturna e chamada de enfermeira.
- Extensão do leito na peseira (35 cm).
- Balança incorporada.
- Indicador de ângulo digital Dorso, Perna e Trendelenburg.
- Indicador de ângulo analógico Dorso e Trendelenburg.
- CPR através de alavanca em ambos os lados.
- Variação nas dimensões: + - 0,35 m.
- Trapézio.
- Quadro balcânico.
- Suporte para monitor.
- Régua tripla e fluxômetro.
- Alívio Mecânico.
- Auto Contorno.
- Estrutura para capacidade de 200 a 380 Kg para a linha B (Obeso).
- Modelos Opcionais com 3 e 4 motores.
- Posição cadeira através de um único comando elétrico.
- Alarme áudio visual de freio acionado e/ou destravado.
- Alarme áudio visual de leito na posição mais baixa/alta.
- Alarme áudio visual de grade abaixada.
- Alarme áudio visual de paciente agitado.
- Colchão biocompatível conforme ISO 10993, antiescaras, antibacteriano, antifungos, inflável, antichamas.

Acessório Incluso:

- Colchão multicamadas com espuma visco-elástica sensível à temperatura, distribuindo de maneira homogênea seu peso, melhorando a distribuição dos pontos de pressão e que se adapta ao corpo do paciente em qualquer posição, capa em poliuretano resistente e a prova de fluido, permeável ao calor, proporcionando maior controle da umidade, translúcido a raios-x; Isento de Látex e PVC, acompanha alças laterais para facilitar transporte e manipulações.

Camas MA-490

Cama para pré-parto/parto/pós-parto motorizada



Sentado



Próclive

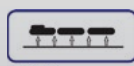

Elevação

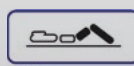

Joelho

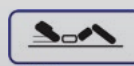

Fowler



Semi-Fowler



Trendelenburg

- CABECEIRA E PESEIRA: removíveis estruturadas nas laterais, localizadas nas duas extremidades do leito, fabricado em polietileno.
- BASE: Chassi com base construída em metalon de aço carbono 50 x 30 x 2,0 mm, com pés recuados revestidos em material termoplástico de alta resistência
- ESTRUTURA DO ESTRADO: Construída em metalon de aço carbono 30 x 30 x 1,5 mm e 50 x 30 x 2,0 mm, totalmente revestido em ABS, termo conformado de alto impacto.
- ESTRADO: Articulado em 3 seções, sendo dorso, assento e peseira retrátil. (com opção de bipartido)
- MOVIMENTOS: Trendelenburg, Reverso do Trendelenburg, elevação do dorso, elevação do leito e elevação do assento, com abertura semicircular do centro de 335 mm.
- MOTORES: Sistema de movimentos através de 4 motores acionados por comando elétrico através de controle ACO e Sistema satélite FPP. Com opcional de controle remoto à fio padrão. Nível de proteção contra penetração de água IPX 6.
- GRADES: Laterais localizadas no dorso, polietileno, móveis pelo sistema semi-giro, permitindo que fiquem acima ou abaixo do leito.
- ACESSÓRIOS: equipada com um par de portas-coxas estofado, com altura regulável e anexos em inox. Um par de barras de apoio com altura regulável, em aço inox, localizada nas laterais do leito, que permitem auxílio à parturiente ou arco de esforço em aço inox. Bacia em aço inox localizada sob a peseira, para coleta de resíduos, 5 litros.
- NO PARTO: permite, através de dispositivo, a retração da parte das pernas sob o leito para o momento do parto. Provida de encaixe para guarda da peseira junto da cabeceira.
- Suporte de soro em aço inox, com altura regulável, adaptável nos dois lados da cabeceira.
- PARA-CHOQUE: fixado às extremidades para proteção contra danos por choques em paredes e/ou outros móveis.
- RODÍZIOS: de 150 mm de diâmetro com banda de rodagem condutiva em poliuretano, com sistema de movimento/freio acionado por um único pedal, colocado em dois lados da base da cama, permitindo o movimento livre dos 4 rodízios em todas as direções, podendo direcionar 2 rodízios para longos cursos e travar os 4 rodízios, impedindo que a cama se movimente.
- COLCHÕES: de espuma revestida em courvin, de acordo com as partes do leito da cama, bi-partido / tri-partido.
- ACABAMENTO: Pintura eletrostática a pó com resina epóxi poliéster e polimerizado em estufa, excelente resistência química e mecânica, após tratamento antiferruginoso.
- CAPACIDADE: 180 kg.
- As cores do acabamento em pintura, variam de acordo com a opção do cliente, sendo os padrões branco ou bege.

Dimensões

- Internas: 1,90 x 0,90 m (\pm 0,15 m);
- Externas: 2,13 x 1,05 m (\pm 0,15 m);
- Altura mínima do leito: 0,30 m (\pm 0,5 m);
- Altura máxima do leito: 0,80 m (\pm 0,5 m).

Opcionais

- CONTROLE DIGITAL COM TECLADO DE MEMBRANA BLINDADOS: 2 localizados nas 2 grades laterais existentes no dorso da cama, com acionamento interno e externo, 1 localizado na peseira com controle geral dos movimentos da cama inclusive travamento dos movimentos.
- Movimentos por controle a fio.
- Cabeceira e peseira em plástico moldado de alta resistência (Polietileno); projetados para serem facilmente retirados em Casos de Parada Cardiorrespiratória.
- Grades Laterais bipartidas em plástico moldado de alta resistência (Polietileno).
- Grades laterais inox /Pintadas.
- Leito rádio transparente em acrílico/ABS/Polietileno.
- Leito em Termoplástico de alta resistência, removíveis para melhor limpeza.
- Dorso radio transparente com bandeja de Raios-X (Acrílico/ABS/Polietileno).
- Suporte para soro inox nos quatro pontos da cama.
- Ganchos para bolsas de drenagem.
- Variação no diâmetro dos rodízios com e sem freios.
- Rodízios com freio em diagonal.
- Estrutura total em inox.
- Suporte de cilindro de oxigênio.
- Luz noturna e chamada de enfermeira.
- Indicador de ângulo digital Dorso, Perna e Trendelenburg.
- Indicador de ângulo analógico Dorso e Trendelenburg.
- CPR através de alavanca em ambos os lados.
- Variação nas dimensões: + - 0,35 m.
- Sistema Quick Release.
- Trapézio.
- Quadro balcânico.
- Suporte para monitor.
- Régua tripla e fluxômetro.
- Alívio Mecânico.
- Apoio de pernas bipartido.
- Cavalinho para esforço (assento ativo) auxiliar.
- Arco de Esforço.
- Suporte para BIRD ou dreno sob o leito.
- Saco de relaxamento em courvin.
- Prateleira para acessórios em aço inox.
- Bola para relaxamento de borracha durável e resistente.
- Mesa de refeição sobre pedestal com rodízios.
- Capa para o apoio de coxas em courvin.
- Jogo de colchonete estofado com capa protetora.
- Estrutura para capacidade de 200 a 380 Kg para a linha B (Obeso).
- Modelos Opcionais com 2 e 3 motores.
- Alarme áudio visual de freio acionado e/ou destravado.
- Alarme áudio visual de leito na posição mais baixa/alta.
- Alarme áudio visual de grade abaixada.
- Alarme áudio visual de paciente agitado.
- Colchão biocompatível conforme ISO 10993, antiescaras, antibacteriano, antifungos, inflável, antichamas.
- Colchão multicamadas com espuma visco-elástica sensível à temperatura, distribuindo de maneira homogênea seu peso, melhorando a distribuição dos pontos de pressão e que se adapta ao corpo do paciente em qualquer posição, capa em poliuretano resistente e a prova de fluido, permeável ao calor, proporcionando maior controle da umidade, translúcido a raios-x; Isento de Látex e PVC, acompanha alças laterais para facilitar transporte e manipulações.

Camas MA-453 (prime) Cama Fowler com 3 manivelas

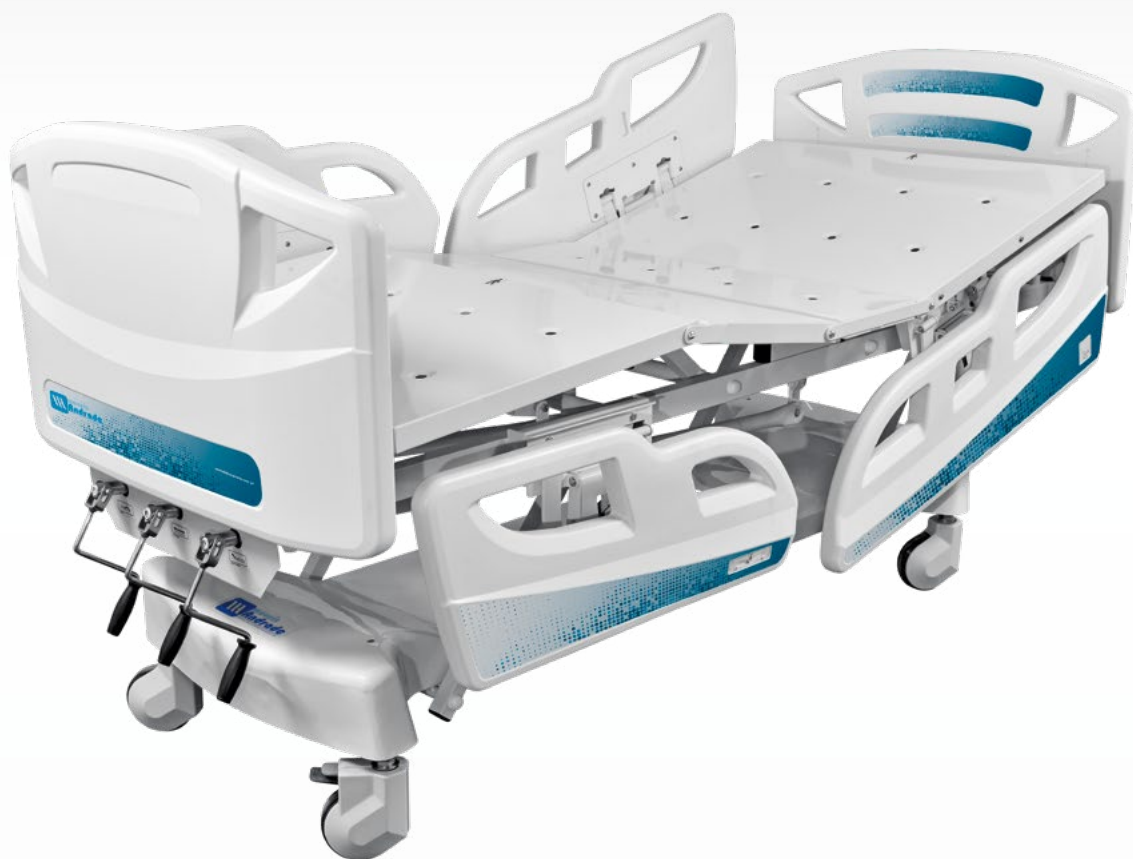

Sentado

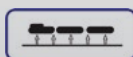

Elevação



Joelho



Fowler



Semi-Fowler

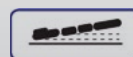

Trendelenburg



Próclive

- CABECEIRA E PESEIRA: removíveis produzidas em PEAD (polietileno de alta densidade) material 100% virgem, de alta durabilidade e robustez, trazendo conforto e ergonomia no manuseio nas medidas de 925 x 41,5 x 422.

- BASE: em tubo retangular 50 x 30 x 2,0mm com pés recuados.

- ESTRUTURA DO ESTRADO: construído em metalon 50 x 30 x 2,0mm.

- ESTRADO: articulado em chapa de aço possibilitando os movimentos fowler, trendelenburg, sentado, dorso, joelhos e elevação do leito, acionados através de três manivelas inox escamoteáveis com cabo de baquelite.

- GRADES: Dois pares de grades laterais, sendo um par no dorso e um par na perna, produzidas em PEAD (polietileno de alta densidade) material 100% virgem, de alta durabilidade e robustez, trazendo conforto e ergonomia no manuseio, conforme norma técnica ABNT NBR IEC 60601-2-52; Grades laterais com articulação retrátil e independentes sustentadas por cilindros pneumáticos com acionamento fácil e rápido por leve toque e pressão e recolhimento total sob o leito, facilitando a transferência e o acesso do paciente, possui indicador de ângulo localizado no dorso e na peseira.

- PARA-CHOQUE: fixado às extremidades para proteção contra danos por choques em paredes e/ou outros móveis.

- RODÍZIOS: de 125mm de diâmetro, com freios de dupla ação em diagonal.

- ACABAMENTO: em pintura eletrostática a pó com resina epóxi-poliéster e polimerizado em estufa, excelente resistência química e mecânica, após tratamento antiferruginoso.

- CAPACIDADE: de peso 260 kg.

- As cores do acabamento em pintura variam de acordo com a opção do cliente, sendo os padrões branco ou bege.

Dimensões

- Externas 2,10 x 1,00m;
- Internas 1,90 x 0,90m;
- Altura ajustável 0,45 a 0,80m.

Opcionais

- Estrutura total em inox
- Cabeceira e peseira revestida em fórmica
- Cabeceira e peseira com painel de madeira (MDF)
- Cabeceira e peseira tubular
- Cabeceira e peseira em plástico moldado de alta resistência (Polietileno); projetados para serem facilmente retirados em Casos de Parada Cardiorrespiratória
- Grades Laterais bipartidas em plástico moldado de alta resistência (Polietileno)
- Grades laterais inox /pintadas
- Leito rádio transparente em acrílico/ABS/Polietileno.
- Leito em Termoplástico de alta resistência, removíveis para melhor limpeza.
- Dorso radio transparente com bandeja de Raios-X (Acrílico/ABS/Polietileno).
- Leito inox

- Leito perfurado

- Suporte para soro inox nos quatro pontos da cama.

- Quatro manivelas

- Indicador de ângulo digital Dorso, Perna e Trendelenburg.

- Indicador de ângulo analógico Dorso e Trendelenburg

- 5° roda direcional

- Variação no diâmetro dos rodízios com e sem freios

- Variação nas dimensões +/- 0,10 M

- Painel lateral decorativo

- Trapézio e quadro balcânico.

- Suporte para cilindro de oxigênio

- Extensão do leito na peseira.

- Suporte para monitor.

- Suporte para BIRD ou dreno sob o leito

- Carenagem material termoplástico de alta resistência

- Colchão biocompatível conforme ISO 10993, antiescaras, antibacteriano, antifungos, inflável, antichamas.

- Colchão multicamadas com espuma visco-elástica sensível à temperatura, distribuindo de maneira homogênea seu peso, melhorando a distribuição dos pontos de pressão e que se adapta ao corpo do paciente em qualquer posição, capa em poliuretano resistente e a prova de fluido, permeável ao calor, proporcionando maior controle da umidade, translúcido a raios-x; Isento de Látex e PVC, acompanha alças laterais para facilitar transporte e manipulações.

Camas MA-453 Cama Fowler com 3 manivelas

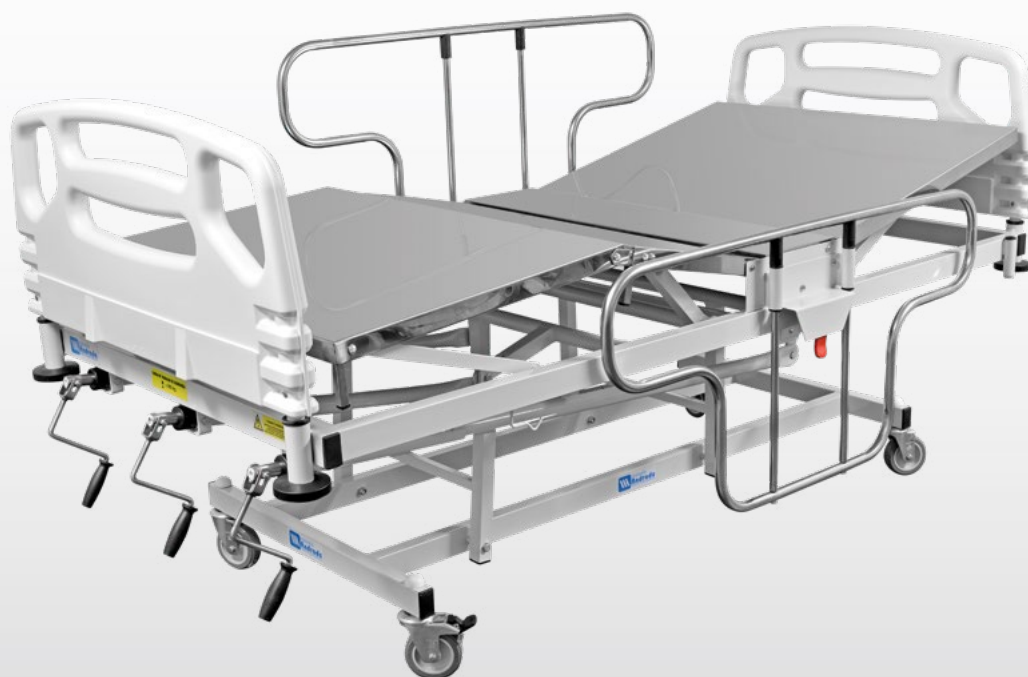

Sentado



Elevação



Joelho



Fowler



Semi-Fowler

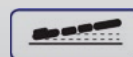

Trendeleburg



Próclive

- CABECEIRA E PESEIRA: removíveis produzidas em PEAD (polietileno de alta densidade) material 100% virgem, de alta durabilidade e robustez, trazendo conforto e ergonomia no manuseio nas medidas de 925 x 41,5 x 422.

- BASE: em tubo retangular 50 x 30 x 2,0mm com pés recuados.

- ESTRUTURA DO ESTRADO: construído em metalon 50 x 30 x 2,0mm.

- ESTRADO: articulado em chapa de aço possibilitando os movimentos fowler, trendelenburg, sentado, dorso, joelhos e elevação do leito, acionados através de três manivelas inox escamoteáveis com cabo de baquelite.

- GRADES: Dois pares de grades laterais, sendo um par no dorso e um par na perna, produzidas em PEAD (polietileno de alta densidade) material 100% virgem, de alta durabilidade e robustez, trazendo conforto e ergonomia no manuseio, conforme norma técnica ABNT NBR IEC 60601-2-52; Grades laterais com articulação retrátil e independentes sustentadas por cilindros pneumáticos com acionamento fácil e rápido por leve toque e pressão e recolhimento total sob o leito, facilitando a transferência e o acesso do paciente, possui indicador de ângulo localizado no dorso e na peseira.

- PARA-CHOQUE: fixado às extremidades para proteção contra danos por choques em paredes e/ou outros móveis.

- RODÍZIOS: de 125mm de diâmetro, com freios de dupla ação em diagonal.

- ACABAMENTO: em pintura eletrostática a pó com resina epóxi-poliéster e polimerizado em estufa, excelente resistência química e mecânica, após tratamento antiferruginoso.

- CAPACIDADE: de peso 260 kg.

- As cores do acabamento em pintura variam de acordo com a opção do cliente, sendo os padrões branco ou bege.

Dimensões

- Externas 2,10 x 1,00m;
- Internas 1,90 x 0,90m;
- Altura ajustável 0,45 a 0,80m.

Opcionais

- Estrutura total em inox
- Cabeceira e peseira revestida em fórmica
- Cabeceira e peseira com painel de madeira (MDF)
- Cabeceira e peseira tubular
- Cabeceira e peseira em plástico moldado de alta resistência (Polietileno); projetados para serem facilmente retirados em Casos de Parada Cardiorrespiratória
- Grades Laterais bipartidas em plástico moldado de alta resistência (Polietileno)
- Grades laterais inox /pintadas
- Leito rádio transparente em acrílico/ABS/Polietileno.
- Leito em Termoplástico de alta resistência, removíveis para melhor limpeza.
- Dorso radio transparente com bandeja de Raios-X (Acrílico/ABS/Polietileno).
- Leito inox

- Leito perfurado

- Suporte para soro inox nos quatro pontos da cama.

- Quatro manivelas

- Indicador de ângulo digital Dorso, Perna e Trendelenburg.

- Indicador de ângulo analógico Dorso e Trendelenburg

- 5° roda direcional

- Variação no diâmetro dos rodízios com e sem freios

- Variação nas dimensões +/- 0,10 M

- Painel lateral decorativo

- Trapézio e quadro balcânico.

- Suporte para cilindro de oxigênio

- Extensão do leito na peseira.

- Suporte para monitor.

- Suporte para BIRD ou dreno sob o leito

- Carenagem material termoplástico de alta resistência

- Colchão biocompatível conforme ISO 10993, antiescaras, antibacteriano, antifungos, inflável, antichamas.

- Colchão multicamadas com espuma visco-elástica sensível à temperatura, distribuindo de maneira homogênea seu peso, melhorando a distribuição dos pontos de pressão e que se adapta ao corpo do paciente em qualquer posição, capa em poliuretano resistente e a prova de fluido, permeável ao calor, proporcionando maior controle da umidade, translúcido a raios-x; Isento de Látex e PVC, acompanha alças laterais para facilitar transporte e manipulações.

Camas MA-452

Cama Fowler com 2 manivelas

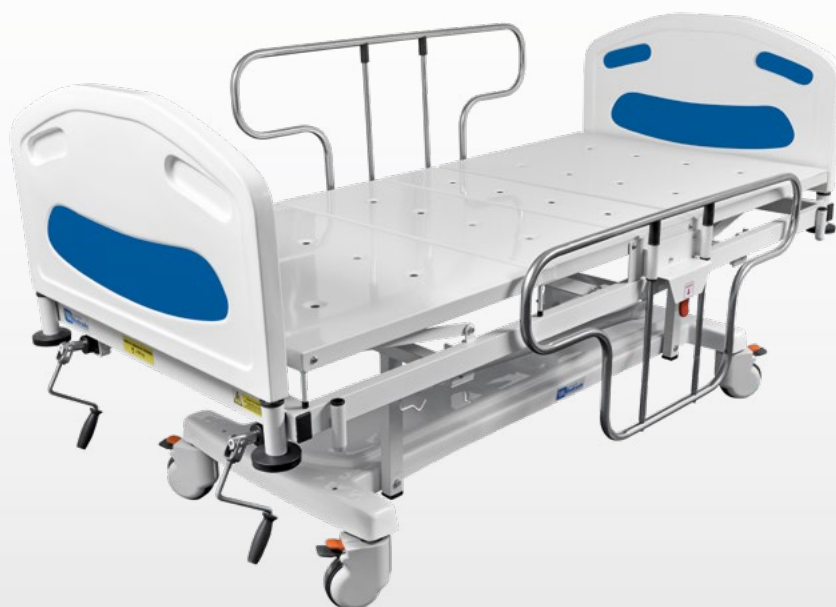

Sentado



Joelho

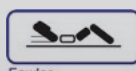

Fowler



Semi-Fowler

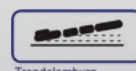

Trendelenburg

- CABECEIRA E PESEIRA: removíveis produzidas em PEAD (polietileno de alta densidade) material 100% virgem, de alta durabilidade e robustez, trazendo conforto e ergonomia no manuseio nas medidas de 925 x 41,5 x 422.

- BASE: em metalon de aço carbono 50 x 30 x 2,0 mm com pés recuados.

- ESTRUTURA DO ESTRADO: construído em metalon 50 x 30 x 2,0 mm.

- ESTRADO: articulado em chapa de aço 1,5 mm.

- MOVIMENTOS: Fowler, Trendelenburg, Dorso, Joelhos e Vascular, comandados por duas manivelas inox e escamoteáveis com cabo de baquelite.

- GRADES: Dois pares de grades laterais, sendo um par no dorso e um par na perna, produzidas em PEAD (polietileno de alta densidade) material 100% virgem, de alta durabilidade e robustez, trazendo conforto e ergonomia no manuseio, conforme norma técnica ABNT NBR IEC 60601-2-52; Grades laterais com articulação retrátil e independentes sustentadas por cilindros pneumáticos com acionamento fácil e rápido por leve toque e pressão e recolhimento total sob o leito, facilitando a transferência e o acesso do paciente, possui indicador de ângulo localizado no dorso e na peseira.

- PARA-CHOQUE: fixado às extremidades para proteção contra danos por choques em paredes e/ou outros móveis.

- GRADES: laterais de abaixar em aço inox, de rápido acesso ao paciente.

- ACABAMENTO: em pintura eletrostática a pó com resina epóxi-poliéster e polimerizado em estufa, excelente resistência química e mecânica, após tratamento antiferruginoso.

- RODÍZIOS: de 125 mm de diâmetro, com freios de dupla ação em diagonal.

- CAPACIDADE 260 kg.

- As cores do acabamento em pintura, variam de acordo com a opção do cliente, sendo os padrões branco ou bege.

Dimensões

- Comprimento: de 1,70 m a 2,20 m

- Largura: de 0,70 m a 1,00 m

- Altura: De 0,45 m a 0,80 m.

Opcionais

- Estrutura total em inox.

- Cabeceira e peseira revestida em fórmica.

- Cabeceira e peseira com painel de madeira (MDF).

- Cabeceira e peseira tubular.

- Cabeceira e peseira em plástico moldado de alta resistência (Polietileno); projetados para serem facilmente retirados em Casos de Parada Cardiorrespiratória.

- Grades Laterais bipartidas em plástico moldado de alta resistência (Polietileno).

- Grades laterais inox /Pintadas.

- Leito rádio transparente em acrílico/ABS/Polietileno.

- Leito em Termoplástico de alta resistência, removíveis para melhor limpeza.

- Dorso radio transparente com bandeja de Raios-X (Acrílico/ABS/Polietileno).

- Leito esmaltado.

- Leito perfurado.

- Suporte para soro inox nos quatro pontos da cama.

- Indicador de ângulo digital Dorso, Perna e Trendelenburg.

- Indicador de ângulo analógico Dorso e Trendelenburg.

- 5° roda direcional.

- Variação no diâmetro dos rodízios com e sem freios.

- Variação nas dimensões +/- 0,10 M.

- Painel lateral decorativo.

- Trapézio e quadro balcânico.

- Suporte para cilindro de oxigênio.

- Extensão do leito na peseira.

- Suporte para monitor.

- Suporte para BIRD ou dreno sob o leito.

- Carenagem material termoplástico de alta resistência.

- Colchão biocompatível conforme ISO 10993, antiescaras, antibacteriano, antifungos, inflável, antichamas.

- Colchão multicamadas com espuma visco-elástica sensível à temperatura, distribuindo de maneira homogênea seu peso, melhorando a distribuição dos pontos de pressão e que se adapta ao corpo do paciente em qualquer posição, capa em poliuretano resistente e a prova de fluido, permeável ao calor, proporcionando maior controle da umidade, translúcido a raios-x; Isento de Látex e PVC, acompanha alças laterais para facilitar transporte e manipulações.

Camas MA-480

Cama de recuperação e UTI com 2 manivelas



Sentado



Joelho



Fowler



Semi-Fowler



Trendelenburg

- CABECEIRA, PESEIRA E GRADES LATERAIS: com varanda de sustentação em tubo de aço inox de 25,4 x 1,2 mm escamoteáveis, sendo a cabeceira e peseira formadas automaticamente com a elevação das grades.
- BASE: em metalon 50 x 30 x 2,0mm.
- ESTRUTURA DO ESTRADO: construído em metalon 50 x 30 x 2,0 mm.
- ESTRADO: articulado em chapa de aço de 1,5 mm.
- MOVIMENTOS: Fowler, Trendelenburg, Dorso, Joelhos e Vascular, acionados através de duas manivelas inox e escamoteáveis com cabo de baquelite. Sistema de acionamento dos movimentos em tubo de 35 x 1,5 mm.
- GRADES: laterais em aço inox, com sistemas de travas, em três posições iniciais 45° / 90° graus para abaixar.
- PARA-CHOQUE: de borracha em toda volta e suporte para soro com altura regulável em aço inox, composto por 2 ganchos.
- ACABAMENTO: em pintura eletrostática a pó com resina epóxi-poliéster e polimerizado em estufa, excelente resistência química e mecânica, após tratamento antiferruginoso.
- RODÍZIOS: de 125 mm de diâmetro, com freios de dupla ação em diagonal.
- CAPACIDADE: 260 kg.
- As cores do acabamento em pintura, variam de acordo com a opção do cliente, sendo os padrões branco ou bege.

Dimensões

- Comprimento: de 1,70 m a 2,20 m.
- Largura: de 0,70 m a 1,00 m.
- Altura: De 0,45 m a 0,80 m.

Opcionais

- Estrutura total em inox.
- Modelo opcional com 03 e 04 Manivelas.
- Cabeceira e peseira revestida em fórmica .
- Cabeceira e peseira com painel de madeira (MDF).
- Cabeceira e peseira tubular.
- Cabeceira e peseira em plástico moldado de alta resistência (Polietileno); projetados para serem facilmente retirados em Casos de Parada Cardiorrespiratória.
- Grades Laterais bipartidas em plástico moldado de alta resistência (Polietileno).
- Grades laterais inox /Pintadas.
- Grades de engate rápido.
- Leito rádio transparente em acrílico/ABS/Polietileno.
- Leito em Termoplástico de alta resistência, removíveis para melhor limpeza.
- Dorso radio transparente com bandeja de Raios-X (Acrílico/ABS/Polietileno).
- Leito esmaltado.
- Leito perfurado.
- Suporte para soro inox nos quatro pontos da cama.
- Indicador de ângulo digital Dorso, Perna e Trendelenburg.
- Indicador de ângulo analógico Dorso e Trendelenburg.
- 5° roda direcional.
- Variação no diâmetro dos rodízios com e sem freios.
- Variação nas dimensões +/- 0,10 M.
- Painel lateral decorativo.
- Trapézio e quadro balcânico.
- Suporte para cilindro de oxigênio.
- Extensão do leito na peseira.
- Suporte para monitor.
- Suporte para BIRD ou dreno sob o leito.
- Carenagem material termoplástico de alta resistência.
- Colchão biocompatível conforme ISO 10993, antiescaras, antibacteriano, antifungos, inflável, antichamas.
- Colchão multicamadas com espuma visco-elástica sensível à temperatura, distribuindo de maneira homogênea seu peso, melhorando a distribuição dos pontos de pressão e que se adapta ao corpo do paciente em qualquer posição, capa em poliuretano resistente e a prova de fluido, permeável ao calor, proporcionando maior controle da umidade, translúcido a raios-x; Isento de Látex e PVC, acompanha alças laterais para facilitar transporte e manipulações.

Camas MA-458

Cama Fowler para obeso com 2 manivelas



Sentado



Joelho



Fowler



Semi-Fowler



Trendelenburg



- CABECEIRA E PESEIRA: em tubo de aço carbono reforçado.

- BASE: construída em metalon de aço carbono retangular reforçado, com pés recuados. - Estrutura do estrado construído em metalon 50 x 30 x 2,00 mm.

- ESTRADO: articulado em chapa reforçada de aço.

- MOVIMENTOS: Permite os movimentos Fowler, Trendelenburg, Dorso, Joelhos e Vascular, comandados por duas manivelas inox e escamoteáveis com cabo de baquelite.

- PARA-CHOQUE: fixado às extremidades para proteção contra danos por choques em paredes e/ou outros móveis.

- GRADES: laterais em metalon e tubo de aço carbono pintadas, com sistemas de travas, em três posições iniciais 45° / 90° graus para abaixar.

- ACABAMENTO: em pintura eletrostática a pó com resina epóxi-poliéster e polimerizado em estufa, excelente resistência química e mecânica, após tratamento antiferruginoso.

- RODÍZIOS: de 200 mm de diâmetro, com freios de dupla ação em diagonal.

- CAPACIDADE: até 350 kg.

- As cores do acabamento em pintura, variam de acordo com a opção do cliente, sendo os padrões branco ou bege.

Dimensões

- Comprimento: de 1,70 m a 2,20m

- Largura: de 0,80 m a 1,20m.

- Altura: De 0,45 m a 0,80 m.

Opcionais

- Estrutura total em inox.
- Modelo opcional com 03 Manivelas.
- Cabeceira e peseira revestida em fórmica.
- Cabeceira e peseira com painel de madeira (MDF).
- Cabeceira e peseira tubular.
- Cabeceira e peseira em plástico moldado de alta resistência (Polietileno); projetados para serem facilmente retirados em Casos de Parada Cardiorrespiratória.
- Grades Laterais bipartidas em plástico moldado de alta resistência (Polietileno).
- Grades laterais inox /Pintadas.
- Grades de engate rápido.
- Leito rádio transparente em acrílico/ABS/Polietileno.
- Leito em Termoplástico de alta resistência, removíveis para melhor limpeza.
- Dorso radio transparente com bandeja de Raios-X (Acrílico/ABS/Polietileno).
- Leito esmaltado.
- Leito perfurado.
- Suporte para soro inox nos quatro pontos da cama.
- Indicador de ângulo digital Dorso, Perna e Trendelenburg.
- Indicador de ângulo analógico Dorso e Trendelenburg.
- 5° roda direcional.
- Variação no diâmetro dos rodízios com e sem freios.
- Variação nas dimensões +/- 0,10 M.
- Painel lateral decorativo.
- Trapézio e quadro balcânico.
- Suporte para cilindro de oxigênio.
- Extensão do leito na peseira.
- Suporte para monitor.
- Suporte para BIRD ou dreno sob o leito.
- Carenagem material termoplástico de alta resistência.
- Colchão biocompatível conforme ISO 10993, antiescaras, antibacteriano, antifungos, inflável, antichamas.
- Colchão multicamadas com espuma visco-elástica sensível à temperatura, distribuindo de maneira homogênea seu peso, melhorando a distribuição dos pontos de pressão e que se adapta ao corpo do paciente em qualquer posição, capa em poliuretano resistente e a prova de fluido, permeável ao calor, proporcionando maior controle da umidade, translúcido a raios-x; Isento de Látex e PVC, acompanha alças laterais para facilitar transporte e manipulações.

Camas MA-497JM

Cama Fowler infantil 4 motores e balança



Sentado



Próclive

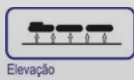

Elevação



Joelho

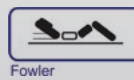

Fowler



Semi-Fowler



Trendelenburg

-CABECEIRA E PESEIRA: removíveis em material termoplástico de alta resistência, polietileno, acabamento com detalhe decorativo infantil.

- BASE: em metalon 50 x 30 x 1,5 mm com pés recuados totalmente revestidos em material termoplástico de alta resistência.

- ESTRUTURA DO ESTRADO: construído em metalon 50 x 30 x 1,5 mm.

- ESTRADO: articulado em chapa de aço 1,5 mm.

- MOVIMENTOS: Fowler, semi-fowler, Trendelenburg, Dorso, Joelhos, Vascular, Reverso do trendelenburg e Elevação do leito, com sistema de acionamento através de 4 motores elétricos, dotados de fim de curso, para proteção, blindados, acionados por controle remoto a fio e dispositivo de segurança. Nível de proteção contra penetração de água IPX 6.

- GRADES LATERAIS: de abaixar com sistema de engate rápido e de fácil acesso ao operador, em aço inox com guias em inox.

- RODÍZIOS: de 125 mm de diâmetro com banda de rodagem condutiva em poliuretano com freios de dupla ação em diagonal.

- BALANÇA: incorporada à cama para pesagem do paciente, eliminando a necessidade da remoção do paciente para uma balança separada.

- PARA-CHOQUE: fixado às extremidades para proteção contra danos por choques em paredes e/ou outros móveis.

- ACABAMENTO: em pintura eletrostática a pó com resina epóxi-poliéster e polimerizado em estufa, excelente resistência química e mecânica, após tratamento antiferruginoso.

- CAPACIDADE: 180 kg.

- As cores do acabamento em pintura, variam de acordo com a opção do cliente, sendo os padrões branco ou bege.

Dimensões

- Externas: 1,70 X 0,85 m ± 0,20 m.

- Internas: 1,50 X 0,70 m ± 0,20 m.

- Altura mínima do leito: 0,30 m ± 0,5 m.

- Altura máxima do leito: 0,80 m ± 0,20 m.

Opcionais

- Estrutura total em inox.

- Modelos da mesma família de camas infantis com 02 ou 03 MOTORES.

- CONTROLE DIGITAL COM TECLADO DE MEMBRANA

BLINDADOS: 2 localizados nas 2 grades laterais existentes no dorso da cama, com acionamento interno e externo, 1 localizado na peseira com controle geral dos movimentos da cama inclusive travamento dos movimentos.

- Movimentos por controle a fio modelo ACO.

- Cabeceira e Peseira em metalon ou com painel de madeira ou revestida em fórmica.

- Cabeceira e peseira em plástico moldado de alta resistência

(Polietileno); projetados para serem facilmente retirados em Casos de Parada Cardiorrespiratória.

- Grades Laterais bipartidas em plástico moldado de alta resistência (Polietileno).

- Grades laterais inox /Pintadas.

- Leito inox/esmaltado perfurado.

- Leito rádio transparente em acrílico/ABS/Polietileno.

- Leito em Termoplástico de alta resistência, removíveis para melhor limpeza.

- Dorso radio transparente com bandeja de Raios-X (Acrílico/ABS/Polietileno).

- Suporte para soro inox nos quatro pontos da cama.

- Ganchos para bolsas de drenagem.

- Variação no diâmetro dos rodízios com e sem freios.

- Rodízios com freio em diagonal.

- Suporte de cilindro de oxigênio.

- Quinta roda para conforto e dirigibilidade.

- Luz noturna e chamada de enfermeira.

- Extensão do leito na peseira (20 cm).

- Indicador de ângulo digital Dorso, Perna e Trendelenburg.

- Indicador de ângulo analógico Dorso e Trendelenburg.

- CPR através de alavanca em ambos os lados.

- Variação nas dimensões: + - 0,20 m.

- Sistema Quick Release.

- Trapézio.

- Quadro balcânico.

- Suporte para monitor/BIRD.

- Régua tripla e fluxômetro.

- Alívio Mecânico.

- Auto Contorno.

- Posição da cadeira através de um único comando elétrico.

- Alarme áudio visual de freio acionado e/ou destravado.

- Alarme áudio visual de leito na posição mais baixa/alta.

- Alarme áudio visual de grade abaixada.

- Alarme áudio visual de paciente agitado.

- Colchão biocompatível conforme ISO 10993, antiescaras, antibacteriano, antifungos, inflável, antichamas.

- Colchão multicamadas com espuma visco-elástica sensível à temperatura, distribuindo de maneira homogênea seu peso, melhorando a distribuição dos pontos de pressão e que se adapta ao corpo do paciente em qualquer posição, capa em poliuretano resistente e a prova de fluido, permeável ao calor, proporcionando maior controle da umidade, translúcido a raios-x; Isento de Látex e PVC, acompanha alças laterais para facilitar transporte e manipulações.

Camas MA-497J

Cama Fowler infantil com 4 motores



Sentado



Próclive



Elevação



Joelho



Fowler



Semi-Fowler



Trendelenburg

- CABECEIRA E PESEIRA: removíveis em material termoplástico de alta resistência, polietileno, acabamento com detalhe decorativo infantil.

- BASE: em metalon 50 x 30 x 1,5 mm com pés recuados totalmente revestidos em material termoplástico de alta resistência.

- ESTRUTURA DO ESTRADO: construído em metalon 50 x 30 x 1,5 mm.

- ESTRADO: articulado em chapa de aço 1,5 mm.

- MOVIMENTOS: Fowler, semi-fowler, trendelenburg, Dorso, Joelhos, Vascular, Reverso do trendelenburg, (próclive) e Elevação do leito, com sistema de acionamento através de 4 motores elétricos, dotados de fim de curso, para proteção, blindados, acionados por controle remoto a fio e dispositivo de segurança. Nível de proteção contra penetração de água IPX 6.

- GRADES: laterais de abaixar com sistema de engate rápido e de fácil acesso ao operador, em tubo de aço inoxidável com guias em inox.

- RODÍZIOS: de 4 polegadas (100 mm) com freios em diagonal.

- PARA-CHOQUE: fixado às extremidades para proteção contra danos por choques em paredes e/ou outros móveis.

- ACABAMENTO: em pintura eletrostática a pó com resina epóxi-poliéster e polimerizado em estufa, excelente resistência química e mecânica, após tratamento antiferruginoso.

- CAPACIDADE: 180 kg.

- As cores do acabamento em pintura, variam de acordo com a opção do cliente, sendo os padrões branco ou bege.

Dimensões

- Externas: 1,70 X 0,85 m ± 0,20 m

- Internas: 1,50 X 0,70 m ± 0,20 m

- Altura mínima do leito: 0,30 m ± 0,5 m;

- Altura máxima do leito: 0,80 m ± 0,20 m.

Opcionais

- Estrutura total em inox.

- Modelos da mesma família de camas infantis com 02 ou 03 MOTORES.

- CONTROLE DIGITAL COM TECLADO DE MEMBRANA BLINDADOS: 2 localizados nas 2 grades laterais existentes no dorso da cama, com acionamento interno e externo, 1 localizado na peseira com controle geral dos movimentos da cama inclusive travamento dos movimentos.

- Movimentos por controle a fio modelo ACO.

- Cabeceira e peseira em metalon ou com painel de madeira ou revestida em fórmica.

- Cabeceira e peseira em plástico moldado de alta resistência (Polietileno); projetados para serem facilmente retirados em Casos de Parada Cardiorrespiratória.

- Grades Laterais bipartidas em plástico moldado de alta resistência (Polietileno).

- Grades laterais inox /Pintadas.

- Leito inox/esmaltado perfurado.

- Leito rádio transparente em acrílico/ABS/Polietileno.

- Leito em Termoplástico de alta resistência, removíveis para melhor limpeza.

- Dorso rádio transparente com bandeja de Raios-X (Acrílico/ABS/Polietileno).

- Suporte para soro inox nos quatro pontos da cama.

- Ganchos para bolsas de drenagem.

- Variação no diâmetro dos rodízios com e sem freios.

- Rodízios com freio em diagonal.

- Suporte de cilindro de oxigênio.

- Quinta roda para conforto e dirigibilidade.

- Luz noturna e chamada de enfermeira.

- Extensão do leito na peseira (20 cm).

- Indicador de ângulo digital Dorso, Perna e Trendelenburg.

- Indicador de ângulo analógico Dorso e Trendelenburg.

- CPR através de alavanca em ambos os lados.

- Variação nas dimensões: + - 0,20 m.

- Sistema Quick Release.

- Trapézio.

- Quadro balcânico.

- Suporte para monitor/BIRD.

- Régua tripla e fluxômetro.

- Alívio Mecânico.

- Auto Contorno.

- Posição cadeira através de um único comando elétrico.

- Alarme áudio visual de freio acionado e/ou destravado.

- Alarme áudio visual de leito na posição mais baixa/alta.

- Alarme áudio visual de grade abaixada.

- Alarme áudio visual de paciente agitado.

- Colchão biocompatível conforme ISO 10993, antiescaras, antibacteriano, antifungos, inflável, antichamas.

- Colchão multicamadas com espuma visco-elástica sensível à temperatura, distribuindo de maneira homogênea seu peso, melhorando a distribuição dos pontos de pressão e que se adapta ao corpo do paciente em qualquer posição, capa em poliuretano resistente e a prova de fluido, permeável ao calor, proporcionando maior controle da umidade, translúcido a raios-x; Isento de Látex e PVC, acompanha alças laterais para facilitar transporte e manipulações.

Berços MA-263

Berço Fowler com 3 manivelas



Sentado



Elevação



Joelho



Fowler



Semi-Fowler



Trendelenburg



- CABECEIRA E PESEIRA: removíveis em material termoplástico de alta resistência, com poliuretano injetado, acabamento com detalhe decorativo infantil.
- BASE: em metalon 50 x 30 x 1,5 mm, com pés recuados totalmente revestidos em material termoplástico de alta resistência.
- ESTRUTURA DO ESTRADO: construído em metalon 50 x 30 x 1,5 mm.
- ESTRADO: articulado em chapa de aço 1,5 mm.
- MOVIMENTOS: Fowler, semi-fowler, Trendelenburg, Próclive, Sentado, Dorso, Joelho, Vascular e Elevação do leito, acionados através de três manivelas inoxidáveis e escamoteáveis com cabo de baquelite. Sistema de acionamento dos movimentos em tubo redondo de 35 x 1,5 mm.
- GRADES: laterais de abaixar com sistema de engate rápido e de fácil acesso ao paciente, em tubo de aço carbono pintado com guias inox.
- RODÍZIOS: de 4 polegadas de diâmetro (100 mm) com freios de dupla ação em diagonal. - Para-choque fixado às extremidades para proteção contra danos por choques em paredes e/ou outros móveis.
- ACABAMENTO: em pintura eletrostática a pó com resina epóxi-poliéster e polimerizado em estufa, excelente resistência química e mecânica, após tratamento antiferruginoso.
- CAPACIDADE: de até 180 kg.
- As cores do acabamento em pintura variam de acordo com a opção do cliente, sendo os padrões branco ou bege.
- Cabeceira e peseira tubular.
- Cabeceira e peseira em plástico moldado de alta resistência (Polietileno); projetados para serem facilmente retirados em Casos de Parada Cardiorrespiratória.
- Grades Laterais bipartidas em plástico moldado de alta resistência (Polietileno).
- Grades laterais inox /Pintadas.
- Grades de engate rápido.
- Leito rádio transparente em acrílico/ABS/Polietileno.
- Leito em Termoplástico de alta resistência, removíveis para melhor limpeza.
- Dorso radio transparente com bandeja de Raios-X (Acrílico/ABS/Polietileno).
- Leito esmaltado.
- Leito perfurado.
- Suporte para soro inox nos quatro pontos da cama.
- Indicador de ângulo digital Dorso, Perna e Trendelenburg.
- Indicador de ângulo analógico Dorso e Trendelenburg.
- 5° roda direcional.
- Variação no diâmetro dos rodízios com e sem freios.
- Variação nas dimensões +/- 0,10 M.
- Painel lateral decorativo.
- Trapézio e quadro balcânico.
- Suporte para cilindro de oxigênio.
- Extensão do leito na peseira.
- Suporte para monitor .
- Suporte para BIRD ou dreno sob o leito.
- Carenagem material termoplástico de alta resistência.
- Colchão biocompatível conforme ISO 10993, antiescaras, antibacteriano, antifungos, inflável, antichamas.

Dimensões

- Comprimento: de 1,30 m a 1,90m.
- Largura: de 0,50 m a 1,00m.
- Altura: ajustável de 0,45 até 0,80m

Opcionais

- Estrutura total em inox.
- Modelo opcional com 02 Manivelas.
- Cabeceira e peseira revestida em fórmica .
- Cabeceira e peseira com painel de madeira (MDF) .

- Colchão multicamadas com espuma visco-elástica sensível à temperatura, distribuindo de maneira homogênea seu peso, melhorando a distribuição dos pontos de pressão e que se adapta ao corpo do paciente em qualquer posição, capa em poliuretano resistente e a prova de fluido, permeável ao calor, proporcionando maior controle da umidade, translúcido a raios-x; Isento de Látex e PVC, acompanha alças laterais para facilitar transporte e manipulações.

Berços MA-255

Berço Fowler com 2 manivelas



Sentado



Joelho



Fowler



Semi-Fowler



Trendelenburg



- CABECEIRA E PESEIRA: removíveis em metalon de aço carbono 30 x 30 x 1,2 mm, revestidas em fórmica com acabamento nas bordas com cinta de aço inox.
- BASE: em metalon 40 x 40 x 1,5 mm com pés recuados.
- ESTRUTURA DO ESTRADO: construído em metalon 50 x 30 x 1,5 mm.
- ESTRADO: articulado em chapa de aço 1,5 mm.
- MOVIMENTOS: Fowler, Trendelenburg, Dorso, Joelho e Vascular, acionados através de duas manivelas escamoteáveis inox com cabo de baquelite. Sistema de acionamento dos movimentos em tubo redondo de 35 x 1,5 mm.
- GRADES: laterais de abaixar com sistema de engate rápido, pintadas e com guias inox.
- PARA-CHOQUE: fixado às extremidades para proteção contra danos por choques em paredes e/ou outros móveis.
- RODÍZIOS: de 75 mm de diâmetro (3 polegadas) com freios de dupla ação em diagonal.
- ACABAMENTO: em pintura eletrostática a pó com resina epóxi-poliéster e polimerizado em estufa, excelente resistência química e mecânica, após tratamento antiferruginoso.
- CAPACIDADE: até 180 kg.
- As cores do acabamento em pintura variam de acordo com a opção do cliente, sendo os padrões branco ou bege.

Dimensões

- Comprimento: De 1,30 m a 1,70 m.
- Largura: De 0,50 m a 1,00 m.
- Altura: De 0,45 m a 0,80 m.

Opcionais

- Estrutura total em inox.
- Modelo opcional com 03 Manivelas.
- Cabeceira e peseira revestida em fórmica.
- Cabeceira e peseira com painel de madeira (MDF).

- Cabeceira e peseira tubular.
- Cabeceira e peseira em plástico moldado de alta resistência (Polietileno); projetados para serem facilmente retirados em Casos de Parada Cardiorrespiratória.
- Grades Laterais bipartidas em plástico moldado de alta resistência (Polietileno).
- Grades laterais inox /Pintadas.
- Grades de engate rápido.
- Leito rádio transparente em acrílico/ABS/Polietileno.
- Leito em Termoplástico de alta resistência, removíveis para melhor limpeza.
- Dorso radio transparente com bandeja de Raios-X (Acrílico/ABS/Polietileno).
- Leito esmaltado.
- Leito perfurado.
- Suporte para soro inox nos quatro pontos da cama.
- Indicador de ângulo digital Dorso, Perna e Trendelenburg.
- Indicador de ângulo analógico Dorso e Trendelenburg.
- 5° roda direcional.
- Variação no diâmetro dos rodízios com e sem freios.
- Variação nas dimensões +/- 0,10 M.
- Painel lateral decorativo.
- Trapézio e quadro balcânico.
- Suporte para cilindro de oxigênio.
- Extensão do leito na peseira.
- Suporte para monitor.
- Suporte para BIRD ou dreno sob o leito.
- Carenagem com material termoplástico de alta resistência.
- Colchão biocompatível conforme ISO 10993, antiescaras, antibacteriano, antifungos, inflável, antichamas.
- Colchão multicamadas com espuma visco-elástica sensível à temperatura, distribuindo de maneira homogênea seu peso, melhorando a distribuição dos pontos de pressão e que se adapta ao corpo do paciente em qualquer posição, capa em poliuretano resistente e a prova de fluido, permeável ao calor, proporcionando maior controle da umidade, translúcido a raios-x; Isento de Látex e PVC, acompanha alças laterais para facilitar transporte e manipulações.

Berços MA-262

Berço hospitalar leito fixo



- CABECEIRA E PESEIRA: fixa, construída em metalon de aço carbono, revestida em fórmica com acabamento nas bordas com cinta de aço inox.
- Construída em metalon de aço carbono 20 x 20 x 1,2 mm.
- ESTRADO: em fitas de aço 1,5 mm.
- GRADES: sendo uma fixa e uma de abaixar em um dos lados, ou ambas móveis em guias de aço inox
- PÉS: com rodízios.
- ACABAMENTO: em pintura eletrostática a pó com resina epóxi-poliéster e polimerizado em estufa, excelente resistência química e mecânica, após tratamento antiferruginoso.
- As cores do acabamento em pintura, variam de acordo com a opção do cliente, sendo os padrões branco ou bege.

Dimensões

- Comprimento: De 1,30 m a 1,70 m;
- Largura: De 0,50 m a 1,00 m;
- Altura: De 0,45 m a 0,80 m.

Opcionais

- Estrutura em tubo retangular (tubo quadrado) ou tubo redondo de aço inox.
- Estrutura totalmente em inox.
- Leito liso em chapa de aço inox.
- Leito perfurado em aço carbono.
- Leito liso em chapa de aço carbono pintado com tinta epóxi.
- Leito em tiras de aço carbono pintado com tinta epóxi.
- Cabeceira e peseira em tubo retangular (tubo quadrado) ou tubo redondo de aço inox.

- Cabeceira e Peseira removível (ou não removível) em tubo retangular (ou quadrado) ou tubo redondo de aço inox (ou aço carbono pintado com tinta epóxi), ou poliuretano injetado ou polipropileno (material termoplástico), com ou sem balaústres, com opcional de revestimento em fórmica (laminado decorativo) ou MDF, com ou sem proteção de cinta de inox nas bordas.

- Grades laterais com sistema de engate rápido, com acionamento manual, constituídas em tubo redondo ou tubo retangular (ou quadrado) de aço inox.
- Grades laterais com sistema de engate rápido, com acionamento manual, constituídas em tubo retangular (tubo quadrado) de aço carbono pintado com tinta epóxi.
- Para-choque nos quatro cantos do berço ou em toda volta.
- Rodízios de 2", 3", 4", 5", 6", 8" e 10" polegadas com ou sem freio ou com sistema direcional ou com a quinta roda direcional, rodízio simples ou duplo.
- Pés com ponteiras.
- Suporte para cilindro de oxigênio.
- Sistema de movimento anti-refluxo.
- Suporte para dreno.
- Suporte para monitor.
- Suporte para prontuário médico (ficha).
- Suporte para soro em aço inox com 02, 03 ou 04 ganchos.
- Suporte para BIRD ou dreno sob o leito.
- Carenagem com material termoplástico de alta resistência.
- Colchão biocompatível conforme ISO 10993, antiescaras, antibacteriano, antifungos, inflável, antichamas.
- Colchão multicamadas com espuma visco-elástica sensível à temperatura, distribuindo de maneira homogênea seu peso, melhorando a distribuição dos pontos de pressão e que se adapta ao corpo do paciente em qualquer posição, capa em poliuretano resistente e a prova de fluido, permeável ao calor, proporcionando maior controle da umidade, translúcido a raios-x; Isento de Látex e PVC, acompanha alças laterais para facilitar transporte e manipulações.

Berços MA-260

Berço para RN (recém-nascido) cuna de acrílico.



- ESTRUTURA: confeccionada em tubo redondo de aço inox de 22,22 x 1,20 mm.
- CESTO: removível em acrílico transparente com as bordas arredondadas.
- MOVIMENTOS: obtidos através de sistema manual proporcionando os movimentos de trendelenburg e reverso de trendelenburg (próclive).
- PRATELEIRA: em chapa de aço inox de 0,75 mm.
- RODÍZIOS: giratórios de 2" com freio em diagonal.
- CAPACIDADE: 10 kg.

Dimensões

- Comprimento: de 0,80 m a 1,00 m (variando de 1 em 1 cm).
- Largura: de 0,45 m a 0,55 m (variando de 1 em 1 cm).
- Altura: de 0,80

Opcionais

- Estrutura totalmente em inox.
- Prateleira em aço inox.
- Sem prateleira.
- Estrutura em tubo retangular (tubo quadrado) ou tubo redondo de aço inox.
- Estrutura em tubo retangular (tubo quadrado) ou tubo redondo de aço carbono pintado com tinta epóxi.
- Rodízios de 3", 4" e 5" polegadas.
- Rodízios duplos de 2", 3", 4" e 5" polegadas.
- Rodízio transparente de 2", 3", 4" e 5 polegadas.
- Suporte intermediário com compartimentos próprios para colocação de acessórios para o tratamento ou para cuidados com o recém-nascido, como mamadeira, fraldas, algodão e outros (porta objetos), construído em polipropileno (material termoplástico) ou aço inox.
- Porta-fichas em acrílico, ou em chapa de aço inox ou aço carbono pintado com tinta epóxi.
- Para-choque em toda a volta ou nos quatro cantos do berço.
- Ajuste de inclinação e altura acionadas através de alavancas laterais.
- Porta álcool gel em ambos os lados.
- Alça para transporte.
- Alças em ambos os lados.
- Estrutura da base construída de tubos de alumínio.
- Cuba (cesto) removível, de polipropileno (PP) transparente, com as bordas arredondadas.
- Variação nas medidas.
- Estrutura para capacidade de 30 kg (opcional).
- Colchão macio revestido em capa de material lavável e atóxico.
- Colchão macio revestido em capa auto extingüível e Atóxico.
- Colchão biocompatível conforme ISO 10993, antiescaras, antibacteriano, antifungos, inflável, antichamas.
- Colchão multicamadas com espuma visco-elástica sensível à temperatura, distribuindo de maneira homogênea seu peso, melhorando a distribuição dos pontos de pressão e que se adapta ao corpo do paciente em qualquer posição, capa em poliuretano resistente e a prova de fluido,



permeável ao calor, proporcionando maior controle da umidade, translúcido a raios-x; Isento de Látex e PVC, acompanha alças laterais para facilitar transporte e manipulações.

Macas MA-505B

Carro maca hidráulico com 2 colunas



Sentado



Prócliva

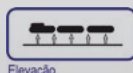

Elevação

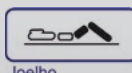

Joelho

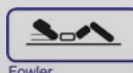

Fowler



Semi-Fowler

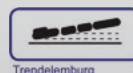

Trendelenburg

- BASE: construída em metalon de aço carbono retangular 50 x 30 x 2,0 mm, com pés recuados, revestida em material termoplástico de alta resistência com suporte para cilindro de oxigênio.

- ESTRADO: construído em metalon 50 x 30 x 1,5 mm, leito articulado com estrutura em metalon de aço carbono 30 x 30 x 1,5 mm e laminado rádio transparente de 10 mm para uso de intensificador de imagem e raios-X, provido de gaveta localizada no dorso ou em toda extensão, para uso de placas de raios-X.

- MOVIMENTOS: de elevação, Trendelenburg e Reverso do Trendelenburg (Próclive), acionados através de cilindro hidráulico a pedal.

- MOVIMENTOS: de dorso e joelhos acionados por meio de alavanca manual, através de pistão à gás.

- GRADES: Par de grades laterais, produzidas em PEAD (polietileno de alta densidade) material 100% virgem, de alta durabilidade e robustez, trazendo conforto e ergonomia no manuseio, conforme norma técnica ABNT NBR IEC 60601-2-52; Grades laterais com articulação retrátil e sustentadas por cilindros pneumáticos com acionamento fácil e rápido por leve toque e pressão e recolhimento total sob o leito, facilitando a transferência e o acesso do paciente.

- SUPORTE PARA SORO: em inox com regulagem de altura, adaptável nos 4 cantos do carro maca.

- Correias para segurança do paciente.

- PARA-CHOQUE: fixado as extremidades para proteção contra danos por choques em paredes e/ou outros móveis.

- RODÍZIOS: de 150 mm de diâmetro, com banda de rodagem condutiva em poliuretano, com resistência de movimento/freio em diagonal, acionado na própria roda, impedindo que a maca se movimente.

- ACABAMENTO: Pintura eletrostática a pó com resina epóxi poliéster e polimerizado em estufa, excelente resistência química e mecânica, após tratamento antiferruginoso.

- CAPACIDADE: até 300 kg.

- As cores do acabamento em pintura variam de acordo com a opção do cliente, sendo os padrões branco ou bege.

Dimensões

- Altura mais baixa: 0,55 +/- 0,5 cm
- Altura mais alta: 1,05 cm +/- 0,5 cm
- Comprimento Total: 2,05 +/- 0,20 cm
- Largura Total grades levantadas: 115 +/- 0,40 cm
- Largura Total grades recolhidas: 1,0 +/- 0,40
- Comprimento da grade: 120 cm
- Altura da Grade acima do colchão: 40 cm
- Posição Trendelenburg (18°) e Reverso Trendelenburg (-18°)
- Elevação pneumática da Seção da Cabeça, até 90°.

Opcionais

- Estrutura totalmente inox.
- Pedal hidráulico para ajuste de altura da maca em ambos

os lados.

- Freio Central Simultâneo das 04 Rodas.
- Pedal Steer de Direcionamento.
- Pedais de Freio e Steer na cabeceira e peseira.
- Protetor Lateral em todo o perímetro.
- 04 locais para fixação de Suporte de Soro.
- 06 locais para fixação de Cinta.
- 5ª Roda.
- Superfície Radio luzente dos pés até a cabeça.
- Porta Raio-x deslizante.
- Suporte de Soro.
- Manoplas para transporte.
- Suporte para cassete de raio x.
- Articulação dos Joelhos através de manivela.
- Auto Contorno dos joelhos.
- Suporte de Cilindro de Oxigênio, integrado, na horizontal.
- Suporte de Cilindro de Oxigênio, vertical.
- Painel de Peseira com Suporte de Monitor, conversível.
- Freio ativo nas Manoplas.
- Balança.
- Leito inoxidável ou Leito com pintura epóxi.
- Leito articulado (1, 2,3 ou 4) seções.
- Leito radio transparente, Formica TS, Acrílico, TX e PEAD (Polietileno).
- Rodízios com freio na diagonal.
- Grades de empilhar de cair ou semi-giro, rebatíveis e embutidas.
- Régua tripla com fluxômetro, umidificador e suporte para ventilador pulmonar.
- Espaço para materiais e Cilindro de Oxigênio.
- Suporte para monitor.
- Indicador de Ângulo.
- Variação nas dimensões e capacidade de peso.
- Variação no diâmetro ou modelos dos rodízios.
- Ganchos para bolsa.
- Capa para transporte de paciente (Esteira).
- Cintas adaptadas ao leito e ajustáveis ao paciente/ transporte.
- Colchão biocompatível conforme ISO 10993, antiescaras, antibacteriano, antifungos, inflável, antichamas.
- Colchão multicamadas com espuma visco-elástica sensível à temperatura, distribuindo de maneira homogênea seu peso, melhorando a distribuição dos pontos de pressão e que se adapta ao corpo do paciente em qualquer posição, capa em poliuretano resistente e a prova de fluido, permeável ao calor, proporcionando maior controle da umidade, translúcido a raios-x; Isento de Látex e PVC, acompanha alças laterais para facilitar transporte e manipulações.

Macas MA-505

Carro maca hidráulico



Sentado



Próclive

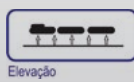

Elevação



Joelho



Fowler



Semi-Fowler



Trendelenburg

- CHASSI: com base construída em metalon de aço carbono retangular 50 x 30 x 2,0 mm, com pés recuados, revestida em material termoplástico de alta resistência com suporte para cilindro de oxigênio.
- ESTRUTURA DO ESTRADO: construído em metalon de aço carbono 50 x 30 x 2,0 mm.
- ESTRADO: com leito articulado com estrutura em metalon 30 x 30 x 2,0 mm e laminado rádio transparente de 10 mm para uso de intensificador de imagem e raios-X, provido de gaveta localizada no dorso ou em toda extensão, para uso de placas de raios-X.
- MOVIMENTOS: Dorso, coxas e pernas (litotomia) acionados por meio de alavancas por acionamento manual, através de pistões à gás. Movimentos de elevação e descida do leito realizados à pedal. E movimentos de tredelenburg e reverso de tredelenburg (próclive) acionados por meio de alavanca por acionamento manual, através de pistões à gás.
- GRADES: Par de grades laterais, produzidas em PEAD (polietileno de alta densidade) material 100% virgem, de alta durabilidade e robustez, trazendo conforto e ergonomia no manuseio, conforme norma técnica ABNT NBR IEC 60601-2-52; Grades laterais com articulação retrátil e sustentadas por cilindros pneumáticos com acionamento fácil e rápido por leve toque e pressão e recolhimento total sob o leito, facilitando a transferência e o acesso do paciente..
- SUPORTE: para soro em aço inox.
- PARA-CHOQUE: fixado às extremidades da cabeceira e peseira para proteção contra danos por choques em paredes e/ou outros móveis.
- RODÍZIOS: de 150 mm de diâmetro (6 polegadas), com freios de dupla ação em diagonal.
- ACABAMENTO: em pintura eletrostática a pó com resina epóxi-poliéster e polimerizado em estufa, excelente resistência química e mecânica, após tratamento antiferruginoso.
- CAPACIDADE: máxima permitida é de 250 kg.
- As cores do acabamento em pintura variam de acordo com a opção do cliente, sendo os padrões branco ou bege.

Dimensões

- Altura mais baixa: 0,55 +/- 0,5 cm
- Altura mais alta: 1,05 cm +/- 0,5 cm
- Comprimento Total: 2,05 +/- 0,20 cm
- Largura Total grades levantadas: 115 +/- 0,40 cm
- Largura Total grades recolhidas: 1,0 +/- 0,40
- Comprimento da grade: 120 cm
- Altura da Grade acima do colchão: 40 cm
- Posição Trendelenburg (18°) e Reverso Trendelenburg (-18°)
- Elevação pneumática da Seção da Cabeça, até 90°.

Opcionais

- Estrutura Totalmente inox.
- Pedal hidráulico para ajuste de altura da maca em ambos os lados.

- Freio Central Simultâneo das 04 Rodas.
- Pedal Steer de Direcionamento.
- Pedais de Freio e Steer na cabeceira e peseira.
- Protetor Lateral em todo o perímetro.
- 04 locais para fixação de Suporte de Soro.
- 06 locais para fixação de Cinta.
- 5ª Roda.
- Superfície Radioluzente dos pés até a cabeça.
- Porta Raio-x deslizante.
- Suporte de Soro.
- Manoplas para transporte.
- Suporte para cassete de raio x.
- Articulação dos Joelhos através de manivela.
- Auto Contorno dos joelhos.
- Suporte de Cilindro de Oxigênio, integrado, na horizontal.
- Suporte de Cilindro de Oxigênio, vertical.
- Painel de Peseira com Suporte de Monitor, conversível.
- Freio ativo nas Manoplas.
- Balança.
- Leito inoxidável ou leito com pintura epóxi.
- Leito articulado (1, 2,3 ou 4) seções.
- Leito radio transparente, Formica TS, Acrílico, TX e PEAD (Polietileno).
- Rodízios com freio na diagonal.
- Grades de empilhar de cair ou semi-giro, rebatíveis e embutidas.
- Régua tripla com fluxômetro, umidificador e suporte para ventilador pulmonar.
- Espaço para materiais e de Cilindro de Oxigênio.
- Suporte para monitor.
- Indicador de Ângulo.
- Variação nas dimensões e capacidade de peso.
- Variação no diâmetro ou modelos dos rodízios.
- Ganchos para bolsa.
- Capa para transporte de paciente (Esteira).
- Cintas adaptadas ao leito e ajustáveis ao paciente/ transporte.
- Colchão biocompatível conforme ISO 10993, antiescaras, antibacteriano, antifungos, inflável, antichamas.
- Colchão multicamadas com espuma visco-elástica sensível à temperatura, distribuindo de maneira homogênea seu peso, melhorando a distribuição dos pontos de pressão e que se adapta ao corpo do paciente em qualquer posição, capa em poliuretano resistente e a prova de fluido, permeável ao calor, proporcionando maior controle da umidade, translúcido a raios-x; Isento de Látex e PVC, acompanha alças laterais para facilitar transporte e manipulações.

Macas MA-505

Carro maca hidráulico



Sentado



Próclive

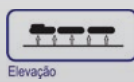

Elevação

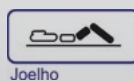

Joelho



Fowler



Semi-Fowler

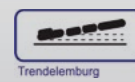

Trendelenburg

- CHASSI: com base construída em metalon de aço carbono retangular 50 x 30 x 2,0 mm, com pés recuados, revestida em material termoplástico de alta resistência com suporte para cilindro de oxigênio.
- ESTRUTURA DO ESTRADO: construído em metalon de aço carbono 50 x 30 x 2,0 mm.
- ESTRADO: com leito articulado com estrutura em metalon 30 x 30 x 2,0 mm e laminado rádio transparente de 10 mm para uso de intensificador de imagem e raios-X, provido de gaveta localizada no dorso ou em toda extensão, para uso de placas de raios-X.
- MOVIMENTOS: Dorso, coxas e pernas (litotomia) acionados por meio de alavancas por acionamento manual, através de pistões à gás. Movimentos de elevação e descida do leito realizados à pedal. E movimentos de trendelenburg e reverso de trendelenburg (próclive) acionados por meio de alavanca por acionamento manual, através de pistões à gás.
- GRADES: laterais em tubos de aço inoxidável com sistema de semi-giro.
- SUPORTE: para soro em aço inox.
- PARA-CHOQUE: fixado às extremidades da cabeceira e peseira para proteção contra danos por choques em paredes e/ou outros móveis.
- RODÍZIOS: de 150 mm de diâmetro (6 polegadas), com freios de dupla ação em diagonal.
- ACABAMENTO: em pintura eletrostática a pó com resina epóxi-poliéster e polimerizado em estufa, excelente resistência química e mecânica, após tratamento antiferruginoso.
- CAPACIDADE: máxima permitida é de 250 kg.
- As cores do acabamento em pintura variam de acordo com a opção do cliente, sendo os padrões branco ou bege.
- Superfície Radioluzente dos pés até a cabeça.
- Porta Raio-x deslizante.
- Suporte de Soro.
- Manoplas para transporte.
- Suporte para cassete de raio x.
- Articulação dos Joelhos através de manivela.
- Auto Contorno dos joelhos.
- Suporte de Cilindro de Oxigênio, integrado, na horizontal.
- Suporte de Cilindro de Oxigênio, vertical.
- Painel de Peseira com Suporte de Monitor, conversível.
- Freio ativo nas Manoplas.
- Balança.
- Leito inoxidável ou leito com pintura epóxi.
- Leito articulado (1, 2,3 ou 4) seções.
- Leito radio transparente, Formica TS, Acrílico, TX e PEAD (Polietileno).
- Rodízios com freio na diagonal.
- Grades de empilhar de cair ou semi-giro, rebatíveis e embutidas.
- Régua tripla com fluxômetro, umidificador e suporte para ventilador pulmonar.
- Espaço para materiais e de Cilindro de Oxigênio.
- Suporte para monitor.
- Indicador de Ângulo.
- Variação nas dimensões e capacidade de peso.
- Variação no diâmetro ou modelos dos rodízios.
- Ganchos para bolsa.
- Capa para transporte de paciente (Esteira).
- Cintas adaptadas ao leito e ajustáveis ao paciente/ transporte.
- Colchão biocompatível conforme ISO 10993, antiescaras, antibacteriano, antifungos, inflável, antichamas.
- Colchão multicamadas com espuma visco-elástica sensível à temperatura, distribuindo de maneira homogênea seu peso, melhorando a distribuição dos pontos de pressão e que se adapta ao corpo do paciente em qualquer posição, capa em poliuretano resistente e a prova de fluido, permeável ao calor, proporcionando maior controle da umidade, translúcido a raios-x; Isento de Látex e PVC, acompanha alças laterais para facilitar transporte e manipulações.

Dimensões

- Altura mais baixa: 0,55 +/- 0,5 cm
- Altura mais alta: 1,05 cm +/- 0,5 cm
- Comprimento Total: 2,05 +/- 0,20 cm
- Largura Total grades levantadas: 115 +/- 0,40 cm
- Largura Total grades recolhidas: 1,0 +/- 0,40
- Comprimento da grade: 120 cm
- Altura da Grade acima do colchão: 40 cm
- Posição Trendelenburg (18°) e Reverso Trendelenburg (-18°)
- Elevação pneumática da Seção da Cabeça, até 90°.

Opcionais

- Estrutura Totalmente inox.
- Pedal hidráulico para ajuste de altura da maca em ambos os lados.
- Freio Central Simultâneo das 04 Rodas.
- Pedal Steer de Direcionamento.
- Pedais de Freio e Steer na cabeceira e peseira.
- Protetor Lateral em todo o perímetro.
- 04 locais para fixação de Suporte de Soro.
- 06 locais para fixação de Cinta.
- 5ª Roda.

Macas MA-512

Carro maca motorizado com 2 colunas



Sentado



Próclive

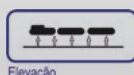

Elevação

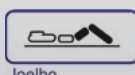

Joelho

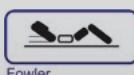

Fowler



Semi-Fowler

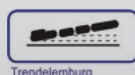

Trendelenburg

- CHASSI: com base construída em metalon de aço carbono retangular 50 x 30 x 2,0 mm, com pés recuados, revestida em material termoplástico de alta resistência com suporte para cilindro de oxigênio.

- ESTRUTURA DO ESTRADO: construído em metalon de aço carbono 50 x 30 x 2,0 mm.

- ESTRADO: com leito articulado com estrutura em metalon 30 x 30 x 2,0 mm e laminado rádio transparente de 10 mm para uso de intensificador de imagem e raios-X, provido de gaveta localizada no dorso ou em toda extensão, para uso de placas de raios-X.

- GRADES: nas laterais de abaixar e escamoteáveis, em tubo de aço inox com dispositivo de engate rápido.

- MOVIMENTOS: de elevação, próclive e trendelenburg através de duas colunas telescópicas motorizadas.

- MOVIMENTOS: Dorso e Joelhos acionados por pistões a gás com acionamento manual.

- RODÍZIOS: de 150 mm de diâmetro (6 polegadas), com banda de rodagem condutiva em poliuretano, com resistência de movimento/freio acionado por um único pedal, colocado em dois lados da base do carro maca, permitindo o movimento livre dos 4 rodízios em todas as direções, podendo direcionar 2 rodízios para longos cursos e travar os 4 rodízios, impedindo que o carro maca se movimente.

- CONTROLE: Movimentos de Trendelenburg, reverso de Trendelenburg (próclive), descida e elevação do leito, comandados por controle remoto a fio padrão.

- ACABAMENTO: Pintura eletrostática a pó com resina epóxi-poliéster e polimerizado em estufa, excelente resistência química e mecânica, após tratamento antiferruginoso.

- CAPACIDADE: máxima de trabalho é de 250 kg.

- As cores do acabamento em pintura variam de acordo com a opção do cliente, sendo os padrões branco ou bege.

Dimensões

- Altura mais baixa: 0,55 +/- 0,5 cm
- Altura mais alta: 1,05 cm +/- 0,5 cm
- Comprimento Total: 2,05 +/- 0,20 cm
- Largura Total grades levantadas: 115 +/- 0,40 cm
- Largura Total grades recolhidas: 1,0 +/- 0,40
- Comprimento da grade: 120 cm
- Altura da Grade acima do colchão: 40 cm
- Posição Trendelenburg (18°) e Reverso Trendelenburg (-18°)
- Elevação pneumática da Seção da Cabeça, até 90°.

Dimensões

- Externas: 2,05 x 0,75 ± 0,20 m
- Internas: 1,90 x 0,60m ± 0,20 m

Opcionais

- Estrutura totalmente inox.
- Pedal hidráulico para ajuste de altura da maca em ambos os lados.

- Freio Central Simultâneo das 04 Rodas.
- Pedal Steer de Direcionamento.
- Pedais de Freio e Steer na cabeceira e peseira.
- Protetor Lateral em todo o perímetro.
- 04 locais para fixação de Suporte de Soro.
- 06 locais para fixação de Cinta.
- 5ª Roda.
- Superfície Radio lucente dos pés até a cabeça.
- Porta Raio-x deslizando.
- Suporte de Soro.
- Manoplas para transporte.
- Suporte para cassete de raio x.
- Articulação dos Joelhos através de manivela.
- Auto Contorno dos joelhos.
- Suporte de Cilindro de Oxigênio, integrado, na horizontal.
- Suporte de Cilindro de Oxigênio, vertical.
- Painel de Peseira com Suporte de Monitor, conversível.
- Freio ativo nas Manoplas.
- Balança.
- Leito inoxidável ou Leito com pintura epóxi.
- Leito articulado (1, 2,3 ou 4) seções.
- Leito radio transparente, Formica TS, Acrílico, TX e PEAD (Polietileno).
- Rodízios com freio na diagonal.
- Grades de empilhar de cair ou semi-giro, rebatíveis e embutidas.
- Régua tripla com fluxômetro, umidificador e suporte para ventilador pulmonar.
- Espaço para materiais e de Cilindro de Oxigênio.
- Suporte para monitor.
- Indicador de Ângulo.
- Variação nas dimensões e capacidade de peso.
- Variação no diâmetro ou modelos dos rodízios.
- Ganchos para bolsa.
- Capa para transporte de paciente (Esteira).
- Cintas adaptadas ao leito e ajustáveis ao paciente/ transporte.
- Colchão biocompatível conforme ISO 10993, antiescaras, antibacteriano, antifungos, inflável, antichamas.
- Colchão multicamadas com espuma visco-elástica sensível à temperatura, distribuindo de maneira homogênea seu peso, melhorando a distribuição dos pontos de pressão e que se adapta ao corpo do paciente em qualquer posição, capa em poliuretano resistente e a prova de fluido, permeável ao calor, proporcionando maior controle da umidade, translúcido a raios-x; Isento de Látex e PVC, acompanha alças laterais para facilitar transporte e manipulações.

Macas MA-504

Carro maca hospitalar com grades inox



- ESTRUTURA: em tubo de aço carbono.
- LEITO: removível em chapa de aço, com cabeceira regulável através de cremalheira.
- GRADES: laterais de tombar em tubo de aço inox 22 x 22 x 1,2 mm.
- SUPORTE PARA SORO: em aço inox.
- PARA-CHOQUE: borracha em toda volta.
- RODÍZIOS: de 125 mm de diâmetro (5 polegadas), com freios de dupla ação em diagonal.
- ACABAMENTO: em pintura eletrostática a pó com resina epóxi-poliéster e polimerizado em estufa, excelente resistência química e mecânica, após tratamento antiferruginoso.
- CAPACIDADE: máxima permitida é de 250 kg.
- As cores do acabamento em pintura variam de acordo com a opção do cliente, sendo os padrões branco ou bege.

Dimensões

- Comprimento: de 1,70 m a 2,00 m (variando de 1 em 1 cm)
- Largura: de 0,60 m a 0,90 m (variando de 1 em 1 cm)
- Altura: de 0,45m a 0,80 m (variando de 1 em 1 cm)

Opcionais

- Estrutura Totalmente inox
- Freio Central Simultâneo das 04 Rodas
- Protetor Lateral em todo o perímetro
- 04 locais para fixação de Suporte de Soro
- 06 locais para fixação de Cinta
- Superfície Radioluzente dos pés até a cabeça
- Porta Raio-x deslizante

- Capacidade 400kg
- Manoplas para transporte
- Suporte de Cilindro de Oxigênio, integrado, na horizontal
- Suporte de Cilindro de Oxigênio, vertical
- Leito inoxidável ou Leito com pintura epóxi
- Leito radio transparente, Formica TS e PEAD (Polietileno)
- Rodízios com freio na diagonal
- Grades de empilhar de cair ou semi-giro, rebatíveis e embutidas
- Régua tripla com fluxômetro, umidificador e suporte para ventilador pulmonar
- Espaço para materiais e de Cilindro de Oxigênio
- Suporte para monitor
- Variação nas dimensões e capacidade de peso
- Variação no diâmetro ou modelos dos rodízios
- Ganchos para bolsa
- Cintas para segurança do paciente
- Colchonete na dimensões do Leito
- Colchão biocompatível conforme ISO 10993, antiescaras, antibacteriano, antifungos, inflável, antichamas.
- Colchão multicamadas com espuma visco-elástica sensível à temperatura, distribuindo de maneira homogênea seu peso, melhorando a distribuição dos pontos de pressão e que se adapta ao corpo do paciente em qualquer posição, capa em poliuretano resistente e a prova de fluido, permeável ao calor, proporcionando maior controle da umidade, translúcido a raios-x; Isento de Látex e PVC, acompanha alças laterais para facilitar transporte e manipulações.

Macas MA-508

Carro maca hospitalar totalmente inox



- ESTRUTURA: em tubo inoxidável de 31,75 x 1,2 mm.
- LEITO: removível em chapa de aço inox 0,75 mm com cabeceira regulável através de cremalheira.
- GRADES: laterais de tombar em tubo de aço inox 22 x 22 x 1,2 mm.
- SUPORTE PARA SORO: em aço inox.
- PARA-CHOQUE: de borracha em toda volta.
- RODÍZIOS: de 125 mm de diâmetro (5 polegadas), com freios de dupla ação em diagonal.
- CAPACIDADE: máxima permitida é de 250 kg.

Dimensões

- Comprimento: de 1,70 m a 2,00 m (variando de 1 em 1 cm)
- Largura: de 0,60 m a 0,90 m (variando de 1 em 1 cm)
- Altura: de 0,45 m a 0,80 m (variando de 1 em 1 cm).

Opcionais

- Freio Central Simultâneo das 04 Rodas.
- Protetor Lateral em todo o perímetro.
- 04 locais para fixação de Suporte de Soro.
- 06 locais para fixação de Cinta.
- Superfície Radioluzente dos pés até a cabeça.
- Porta Raio-x deslizante.
- Manoplas para transporte.
- Suporte de Cilindro de Oxigênio, integrado, na horizontal.
- Suporte de Cilindro de Oxigênio, vertical.

- Leito inoxidável ou Leito com pintura epóxi
- Leito radio transparente, Formica TS e PEAD (Polietileno)
- Rodízios com freio na diagonal
- Grades de empilhar de cair ou semi-giro, rebatíveis e embutidas
- Régua tripla com fluxômetro, umidificador e suporte para ventilador pulmonar
- Espaço para materiais e de Cilindro de Oxigênio
- Capacidade 400kg
- Suporte para monitor
- Variação nas dimensões e capacidade de peso
- Variação no diâmetro ou modelos dos rodízios
- Ganchos para bolsa
- Cintas para segurança do paciente
- Colchonete nas dimensões do Leito
- Colchão biocompatível conforme ISO 10993, antiescaras, antibacteriano, antifungos, inflável, antichamas.
- Colchão multicamadas com espuma visco-elástica sensível à temperatura, distribuindo de maneira homogênea seu peso, melhorando a distribuição dos pontos de pressão e que se adapta ao corpo do paciente em qualquer posição, capa em poliuretano resistente e a prova de fluido, permeável ao calor, proporcionando maior controle da umidade, translúcido a raios-x; Isento de Látex e PVC, acompanha alças laterais para facilitar transporte e manipulações.

Macas

MA-519

Carro maca transferência totalmente inox

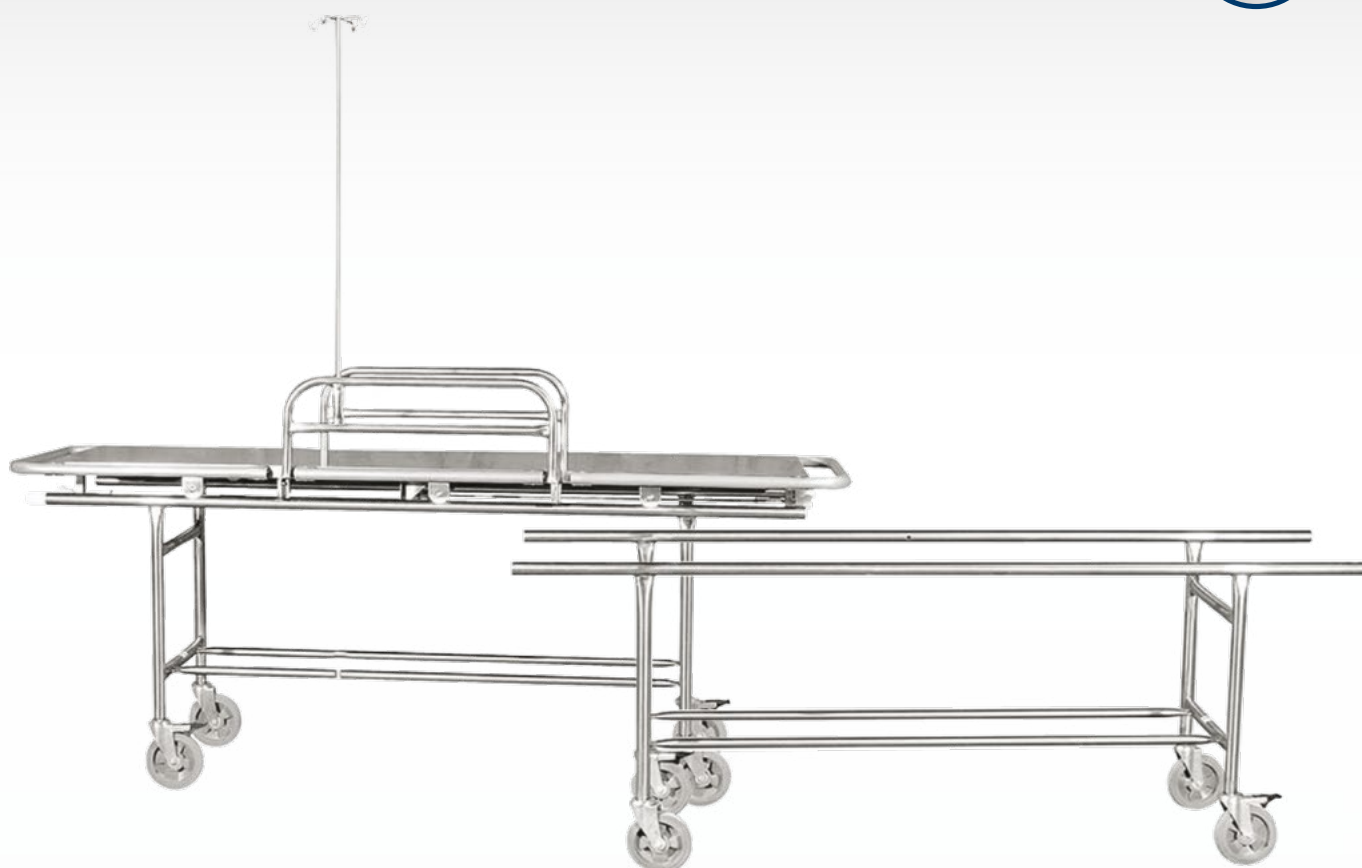

- Composta por dois carros maca que se engatam permitindo a transferência segura do leito de um para o outro.
- Sistema de acoplagem dos carros em ambos os lados e que permita perfeito encaixe e alinhamento dos trilhos.
- ESTRUTURA: construída em tubos redondos de aço inoxidável com diâmetro mínimo de 1. ¼ polegadas por 1.25 mm de espessura da parede.
- LEITO: confeccionado totalmente em aço inoxidável, provido de para choque em toda a volta.
- GRADES: de tombar (escamoteáveis nos dois lados do leito) com dobradiças reforçadas, em tubos redondos de aço Inoxidável de no mínimo 1 polegada de diâmetro por 1.25 mm de espessura de parede.
- Todas as soldas são reforçadas e bem acabadas de forma que não possibilite nenhum tipo de exposição futura.
- Cada carro contando com 4 rodízios giratórios metálicos com sistema de rolamentos e pneus de borracha maciça de 5 polegadas de diâmetro.
- Sendo dois rodízios com freio dispostos diagonalmente em cada maca.
- ACOMPANHA: Suporte de soro com terminal em "T" em aço inox, acoplado à lateral do leito.
- CAPACIDADE: 250 kg.
- 04 locais para fixação de Suporte de Soro
- 06 locais para fixação de Cinta
- Superfície Radioluzente dos pés até a cabeça
- Porta Raio-x deslizante
- Manoplas para transporte
- Suporte de Cilindro de Oxigênio integrado na horizontal
- Suporte de Cilindro de Oxigênio, vertical
- Leito inoxidável ou Leito com pintura epóxi
- Leito radio transparente, Formica TS e PEAD (Polietileno)
- Rodízios com freio na diagonal
- Grades de empilhar de cair ou semi-giro, rebatíveis e embutidas
- Régua tripla com fluxômetro, umidificador e suporte para ventilador pulmonar
- Espaço para materiais e de Cilindro de Oxigênio
- Suporte para monitor
- Variação nas dimensões e capacidade de peso
- Variação no diâmetro ou modelos dos rodízios
- Ganchos para bolsa
- Cintas para segurança do paciente
- Colchonete nas dimensões do Leito
- Colchão biocompatível conforme ISO 10993, antiescaras, antibacteriano, antifúngos, inflável, antichamas.

Dimensões

- Comprimento: de 1,70 m a 2,00 m (variando de 1 em 1 cm).
- Largura: de 0,60 m a 0,90 m (variando de 1 em 1 cm).
- Altura: de 0,45 m a 0,80 m (variando de 1 em 1 cm)

Opcionais

- Freio Central Simultâneo das 04 Rodas
- Protetor Lateral em todo o perímetro
- Capacidade 400kg

- Colchão multicamadas com espuma visco-elástica sensível à temperatura, distribuindo de maneira homogênea seu peso, melhorando a distribuição dos pontos de pressão e que se adapta ao corpo do paciente em qualquer posição, capa em poliuretano resistente e a prova de fluido, permeável ao calor, proporcionando maior controle da umidade, translúcido a raios-x; Isento de Látex e PVC, acompanha alças laterais para facilitar transporte e manipulações.

Macas

MA-507

Carro maca com elevação de altura



- **ESTRUTURA:** em metalon de aço carbono retangular 50 x 30 x 2,0 mm.

- **LEITO:** fixo em chapa de aço de 0,75 mm com cabeceira móvel através de cremalheira.

- **ELEVAÇÃO:** do leito através de manivela escamoteável inox com cabo de baquelite.

- **GRADES:** laterais de tombar em tubo de aço inox.

- **SUPORTE DE SORO:** em aço inox.

- **PARA-CHOQUE:** de borracha em toda volta.

- **RODÍZIOS:** de 125 mm de diâmetro (5 polegadas) com freios de dupla ação em diagonal.

- **ACABAMENTO:** em pintura eletrostática a pó com resina epóxi-poliéster e polimerizado em estufa, excelente resistência química e mecânica, após tratamento antiferruginoso.

- **CAPACIDADE:** máxima permitida é de 250 kg.

- As cores do acabamento em pintura variam de acordo com a opção do cliente, sendo os padrões branco ou bege.

Dimensões

- Comprimento: de 1,70 m a 2,00 m (variando de 1 em 1 cm)

- Largura: de 0,60 m a 0,90 m (variando de 1 em 1 cm)

- Altura: de 0,45 m a 0,80 m (variando de 1 em 1 cm)

Opcionais

- Freio Central Simultâneo das 04 Rodas.

- Protetor Lateral em todo o perímetro.

- 02 e/ou 03 manivelas.

- 04 locais para fixação de Suporte de Soro.

- 06 locais para fixação de Cinta.

- Superfície Radio luzente dos pés até a cabeça.

- Porta Raio-x deslizando.

- Manoplas para transporte.

- Suporte de Cilindro de Oxigênio integrado na horizontal.

- Suporte de Cilindro de Oxigênio, vertical.

- Leito inoxidável ou Leito com pintura epóxi.

- Leito radio transparente, Formica TS e PEAD (Polietileno)

- Rodízios com freio na diagonal.

- Grades de empilhar de cair ou semi-giro, rebatíveis e embutidas.

- Régua tripla com fluxômetro, umidificador e suporte para ventilador pulmonar.

- Espaço para materiais e de Cilindro de Oxigênio.

- Suporte para monitor.

- Variação nas dimensões e capacidade de peso.

- Variação no diâmetro ou modelos dos rodízios.

- Ganchos para bolsa.

- Cintas para segurança do paciente.

- Colchonete nas dimensões do Leito.

- Colchão biocompatível conforme ISO 10993, antiescaras, antibacteriano, antifungos, inflável, antichamas.

- Colchão multicamadas com espuma visco-elástica sensível à temperatura, distribuindo de maneira homogênea seu peso, melhorando a distribuição dos pontos de pressão e que se adapta ao corpo do paciente em qualquer posição, capa em poliuretano resistente e a prova de fluido, permeável ao calor, proporcionando maior controle da umidade, translúcido a raios-x; Isento de Látex e PVC, acompanha alças laterais para facilitar transporte e manipulações.

Poltronas MA-413

Poltrona hospitalar para hemodiálise com 3 motores



Sentado

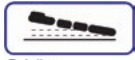

Próclive



Elevação



Joelho



Fowler



Semi-Fowler



Trendelenburg



- BASE: construída em metalon de aço carbono 50 x 30 x 2,00 mm com pés recuados, revestida com uma carenagem em material termoplástico de alta resistência.
- ESTRUTURA DO ESTRADO: construída em metalon de aço carbono 25 x 25 x 1,5 mm.
- LEITO: dividido em 3 partes sendo, dorso, assento e pernas.
- ESTOFADO: anatômico construído em espuma D-45 com revestimento em courvin de primeira qualidade.
- BRAÇOS: com apoio de extensão em todo antebraço, eleváveis com regulagem de altura, côncavos em poliuretano injetado com haste em aço inox.
- SISTEMA DE ACIONAMENTO DOS MOVIMENTOS: realizados por motores elétricos, feito através de comando destacável a fio, junto ao assento da poltrona.
- TENSÃO PRINCIPAL: bivolt, frequência de entrada 50/60 Hz, com unidade de bateria de tensão 24 Vcc e corrente 10 A, recarregável. Nível de proteção contra penetração de água IPX 6.
- MOVIMENTOS: de elevação de altura, trendelenburg 12°, dorso e pernas independentes são acionados através de 3 motores elétricos.
- RODÍZIOS: evolution GLE de 125 mm de diâmetro (05 polegadas), com banda de rodagem condutiva em poliuretano e garfo em nylon, com freios de dupla ação em diagonal.
- CAPACIDADE: Até 250 kg.
- Acabamento em pintura eletrostática a pó com resina epóxi-poliéster e polimerizado em estufa, excelente

resistência química e mecânica, após tratamento antiferruginoso.

- As cores do acabamento em pintura variam de acordo com a opção do cliente sendo os padrões branco ou bege.

Dimensões

Leito: 1,75 x 0,82 m (\pm 0,15 m);

Altura mínima do leito: 0,49 m (\pm 0,05 m);

Altura máxima do leito: 0,79 m (\pm 0,05 m).

Opcionais

- Estrutura em Aço Inox.
- Opções com 01 (MA-411) ou 02 motores (MA-412).
- Variação do diâmetro dos rodízios.
- Suporte para soro.
- Suporte para frasco e bolsa plástica para coleta de sangue.
- Suporte para cilindro de oxigênio horizontal, localizado na base termoplástica.
- Travesseiro adaptável.
- Luz noturna e chamada de enfermeira.
- Sistema quick release: permite ao operador colocar o paciente em posição imediata para massagem cardiorrespiratória – PCR/CPR, através de acionamento de manípulos, localizados nas duas laterais da seção do acento.
- Braços côncavos, acolchoados e revestidos em courvin.
- Mesinha lateral acoplada.

Poltronas

MA-404

Poltrona reclinável para hemodiálise



Sentado



Próclive



Joelho



Fowler



Semi-Fowler



Trendelenburg

- **ESTRUTURA:** inferior em tubo de aço carbono 31,75 x 1,5 mm e superior em tubo de aço carbono 30 x 30 x 1,2 mm.
- **ASSENTO, ENCOSTO E DESCANSO PARA OS PÉS:** anatômicos estofados em espuma de alta densidade, revestidos em courvin.
- **BRAÇADEIRA:** em aço inox e dois apoios para os braços, removíveis, com altura regulável e estofada com revestimento em courvin.
- **MOVIMENTOS:** Inclinação do dorso por meio de alavanca, simultâneo do apoio de pernas ao movimento do dorso, sentado e reclinado, com trendelenburg, TOTALMENTE reclinável permitindo várias posições, com acionamento automático com um leve esforço do dorso, acionados através de pistão a gás.
- Descanso para os pés articulado com extensão concomitante à inclinação do encosto.
- **PÉS:** com ponteiras de borracha.
- **CAPACIDADE:** até 250 kg.
- **ACABAMENTO:** em pintura eletrostática a pó com resina epóxi-poliéster e polimerizado em estufa, excelente resistência química e mecânica, após tratamento antiferruginoso.
- As cores do acabamento em pintura, variam de acordo com a opção do cliente, sendo os padrões branco ou bege.

Dimensões

- Posição reclinada
 - Comprimento: de 1,70 m (variando 0,15 m para +/-)
- Posição Sentada
 - Comprimento: de 0,85 m (variando 0,15 m para +/-)
 - Largura: de 0,60 m (variando 0,15 m para +/-)
 - Altura: de 0,45 m (variando 0,15 m para +/-)

Opcionais

- Suporte para frasco e bolsa plástica para coleta de sangue.
- Estrutura em inox.
- Suporte para soro.
- Apoio para braço removível em poliuretano injetado.
- Acionamento dos movimentos descanso para os pés e encosto independentes.
- Capa estofada revestida em courvin, com elástico para o apoio de braço.
- Apoio para cabeça estofado removível.
- Acionamento por duplo pistão.
- Poltrona com banquetas independentes para apoio dos pés (otomano).
- Estofado sem costuras ou emendas aparentes.
- Base em metalon retangular ou quadrado.
- Estofado duplo.

Poltronas

MA-406

Poltrona reclinável para acompanhante



Sentado



Próclive



Joelho



Fowler



Semi-Fowler

- **ESTRUTURA:** inferior em metalon de aço carbono 31,75 x 1,5 mm e superior em metalon de aço carbono 30 x 30 x 1,2 mm.
- **ASSENTO, ENCOSTO, BRAÇOS E DESCANSO PARA OS PÉS:** anatômicos estofados em espuma de alta densidade, revestidos em courvin.
- **MOVIMENTOS:** Inclinação do dorso por meio de alavanca, simultâneo do apoio de pernas ao movimento do dorso, sentado e reclinado, com trendelenburg, **TOTALMENTE** reclinável permitindo várias posições, com acionamento automático com um leve esforço do dorso, acionados através de pistão a gás.
- Descanso para os pés articulado com extensão e acionamento concomitante à inclinação do encosto.
- **PÉS:** com ponteiros de borracha.
- **CAPACIDADE:** até 250 kg.
- **ACABAMENTO:** em pintura eletrostática a pó com resina epóxi-poliéster e polimerizado em estufa, excelente resistência química e mecânica, após tratamento antiferruginoso.
- As cores do acabamento em pintura variam de acordo com a opção do cliente sendo os padrões branco ou bege.

Dimensões

- Posição reclinada
 - Comprimento: de 1,70 m (variando 0,15 m para +/-)
- Posição Sentada
 - Comprimento: de 0,85 m (variando 0,15 m para +/-)
 - Largura: de 0,60 m (variando 0,15 m para +/-)
 - Altura: de 0,45 m (variando 0,15 m para +/-)

Opcionais

- Pés com rodízios.
- Base em metalon retangular ou quadrado.
- Estrutura em aço inox.
- Acionamento dos movimentos descanso para os pés e encosto independentes.
- Capa estofada revestida em courvin, com elástico para o apoio de braço.
- Apoio para cabeça estofado removível.
- Acionamento por duplo pistão.
- Poltrona com banquetas independentes para apoio dos pés.
- Estofado sem costuras ou emendas aparentes.
- Mesinha lateral acoplada.

Poltronas MA-406

Poltrona reclinável para acompanhante sem pistão (STANDARD).



Sentado



Próclive



Joelho



Fowler



Semi-Fowler

- ESTRUTURA: inferior em metalon de aço carbono 31,75 x 1,5 mm e superior em metalon de aço carbono 30 x 30 x 1,2 mm.
- ASSENTO, ENCOSTO, BRAÇOS E DESCANSO PARA OS PÉS: anatômicos estofados em espuma de alta densidade, revestidos em courvin.
- BRAÇOS E PERNAS: articuláveis que se movimentam junto com a inclinação do encosto.
- PÉS: com ponteiras.
- CAPACIDADE: até 250 kg.
- Acabamento em pintura eletrostática a pó com resina epóxi-poliéster e polimerizado em estufa, excelente resistência química e mecânica, após tratamento antiferruginoso.
- As cores do acabamento em pintura, variam de acordo com a opção do cliente, sendo os padrões branco ou bege.

Dimensões

Posição reclinada:

Comprimento: De 1,70 m (variando 0,15 m para +/-)

Posição Sentada:

Comprimento: De 0,85 m (variando 0,15 m para +/-)

Largura: De 0,60 m (variando 0,15 m para +/-)

Altura: De 0,45 m (variando 0,15 m para +/-)

Opcionais

- Pés com rodízios.
- Base em metalon retangular ou quadrado.
- Estrutura em aço inox.



- Acionamento dos movimentos descanso para os pés e encosto independentes.
- Capa estofada revestida em courvin, com elástico para o apoio de braço.
- Apoio para cabeça estofado removível.
- Acionamento por duplo pistão.
- Poltrona com banquetas independentes para apoio dos pés.
- Estofado sem costuras ou emendas aparentes.
- Mesinha lateral acoplada.

Mesas

MA-747

Mesa para exame ginecológico com gabinete em madeira



- GABINETE/ARMÁRIO: confeccionado em madeira "MDF" de 15 mm de espessura, revestido internamente e externamente em fórmica.
- AMPLO ARMÁRIO: com 2 portas e 3 gavetas.
- LEITO acolchoado com espuma de alta densidade, revestido em courvin de primeira qualidade, dividido em 3 seções, sendo assento fixo, e movimentação do dorso e peseira realizados através de cremalheira.
- UTILIZAÇÃO: Para partos, exames e curativos.
- Equipada com um par de porta - coxas, em material termoplástico ou poliuretano injetado, com haste inox e apoio em poliuretano, anexos e gaveta de inox para escoamento de líquidos.

Dimensões

- Comprimento: De 1,70 m a 2,00 m;
- Largura: De 0,50 m a 0,80 m;
- Altura: De 0,70 m a 0,90 m.

Opcionais

- Tomada elétrica interna
- Corrediça telescópica
- Variação na quantidade de gavetas
- Suporte para calcanhar inox
- Suporte para colposcopia
- Suporte para lençol descartável
- Variação nas dimensões
- Rodízios c/ e sem freios
- Estrutura em madeira revestida em fórmica
- Estrutura em chapa



MA-742

Mesa para exame ginecológico leito estofado



- CONSTRUÍDA: em tubo de aço carbono redondo de 1.1/4" x 1,5 mm.
- LEITO: acolchoado com espuma de alta densidade, revestido em courvin de primeira qualidade, dividido em 3 seções, sendo assento fixo, movimentação do dorso e peseira, realizados através de cremalheira.
- UTILIZAÇÃO: Para partos, exames e curativos.
- Equipada com um par de porta-coxas, com haste inox e apoio em poliuretano, anexos e gaveta de inox.
- ACABAMENTO: em pintura eletrostática a pó com resina epóxi-poliéster e polimerizado em estufa, excelente resistência química e mecânica.
- CAPACIDADE: de até 250 kg.

Dimensões

- Comprimento: De 1,70 m a 2,00 m;
- Largura: De 0,50 m a 0,80 m;
- Altura: De 0,70 m a 0,90 m.

Opcionais

- Estrutura em aço inox.
- Leito em chapa de aço.
- Leito inox.
- Estrutura quadrada.
- Suporte para calcanhar inox.
- Suporte para colposcopia.
- Suporte para lençol descartável.
- Variação nas dimensões.
- Rodízios.
- Balde inox.



Mesas

MA-734

Mesa para exame clínico adulto



- ESTRUTURA: em tubo de aço carbono redondo de 1.1/4" x 1,5 mm.
- LEITO: acolchoado com espuma de alta densidade, revestido em courvin de primeira qualidade, com cabeceira regulável através de cremalheira.
- Acompanha suporte para lençol de papel descartável de 50 cm.
- PÉS: com ponteiros de borracha.
- ACABAMENTO: em pintura eletrostática a pó com resina epóxi-poliéster e polimerizado em estufa, excelente resistência química e mecânica.
- UTILIZAÇÃO: Próprio para exame, repouso e massagem.
- CAPACIDADE: de até 250 kg.

Dimensões

- Comprimento: De 1,70 m a 2,20 m;
- Largura: De 0,70 m a 1,00 m;
- Altura: De 0,50 m a 0,80 m.

Opcionais

- Leito fixo
- Estrutura inox
- Estrutura quadrada
- Suporte para lençol descartável
- Variação nas dimensões
- Rodízios c/ e sem freios
- Grades inox
- Suporte para colposcópio
- Suporte para soro

- Correias para segurança do paciente.
- Para-choque de borracha
- Leito em chapa de aço carbono com pintura eletrostática.
- Leito em chapa de aço inox.
- Gabinete em madeira ou chapa de aço.



MA-735

Mesa para exame clínico com gabinete em madeira



- GABINETE/ARMÁRIO: confeccionado em MDF de 15 mm de espessura, revestido internamente e externamente em fórmica.
- AMPLO ARMÁRIO: com 3 portas, 3 gavetas e 1 prateleira interna.
- LEITO: acolchoado com espuma de alta densidade, revestido em courvin de primeira qualidade com cabeceira regulável através de cremalheira.
- UTILIZAÇÃO: Próprio para exame, repouso e massagem.
- PÉS: com ponteiros.
- ACABAMENTO em pintura eletrostática a pó com resina epóxi-poliéster e polimerizado em estufa, excelente resistência química e mecânica.
- CAPACIDADE: de até 250 kg.

Dimensões

- Comprimento: De 1,70 m a 2,20 m;
- Largura: De 0,70 m a 1,00 m;
- Altura: De 0,50 m a 0,80 m.

Opcionais

- Gabinete em chapa de aço.
- Corrediças telescópicas.
- Variação na quantidade de gavetas.
- Variação na quantidade de portas.
- Leito fixo.

- Suporte para lençol descartável.
- Variação nas dimensões.
- Rodízios.
- Suporte para soro.
- Correias para segurança do paciente.
- Para-choque de borracha.
- Leito em chapa de aço carbono.
- Leito em chapa de aço inox.
- Gabinete em madeira ou chapa de aço pintada ou inox.



Mesas

MA-724

Mesa de cabeceira em MDF

- Mesa de cabeceira em madeira MDF
- Construída em "MDF" de 15 mm nas duas faces.
- Com uma gaveta e uma porta com uma divisão externa.
- Puxadores cromados.
- Pés com rodízios de 2".

Dimensões

- 0,42 x 0,40 x 0,85 m.

Opcionais

- Corrediças telescópicas.
- Totalmente em madeira revestida em fórmica.
- Tampo em aço inox.
- Tampo em madeira revestida em fórmica.
- Variação nas dimensões.
- Variação no diâmetro dos rodízios com e sem freios.
- Variação na quantidade de gavetas.
- Variação na quantidade de prateleiras internas.



MA-726

Mesa de cabeceira com mesa de refeição acoplada em mdf



- Montada sobre uma estrutura em metalon 50 x 30 x 1,2 mm.
- Construída em MDF de 15 mm, com uma gaveta e uma porta com uma divisão interna.
- Tampo superior e tampo da mesa de refeição em MDF de 15 mm.
- Tampo da mesa de refeição com altura regulável, engate rápido do posicionamento e escamoteável.
- Puxadores anatômicos.
- Partes móveis e puxadores em inox.
- Construída de forma que a mesma não vire com o apoio do paciente sobre ela.
- Rodízios de 50 mm de diâmetro.

Dimensões

- 0,45 x 0,40 x 0,80 m
- Tampo para refeição
- 0,40 x 0,70 m

Opcionais

- Corrediças telescópicas.
- Acoplamento da mesa de refeição pelo lado direito ou esquerdo.
- Totalmente em madeira revestida em fórmica.
- Totalmente em MDF nas duas faces.
- Tampo em aço inox.
- Tampo em madeira revestida em fórmica.
- Variação nas dimensões.
- Variação no diâmetro dos rodízios com e sem freios.
- Estrutura em aço inox.
- Variação na quantidade de gavetas.
- Variação na quantidade de prateleiras internas.

Mesas

MA-719

Mesa de cabeceira com gaveta

- Armação em metalon de aço carbono 20 x 20 x 1,2 mm.
- Construído em chapa de aço 0,75 mm, com uma gaveta e uma prateleira.
- Puxador cromado.
- Pés com ponteiros de borracha.
- Acabamento: Pintura eletrostática a pó com resina epóxi-poliéster e polimerizado em estufa, excelente resistência química e mecânica, após tratamento antiferruginoso.
- As cores do acabamento em pintura, variam de acordo com a opção do cliente, sendo os padrões branco ou bege.

Dimensões

- 0,40 x 0,45 x 0,80 m

Opcionais

- Corrediças telescópicas.
- Tampo em MDF.
- Tampo em aço inox.
- Totalmente inox.
- Tampo em madeira revestida em fórmica .
- Variação nas dimensões.
- Rodízios com ou sem freios.



MA-748

Mesa de mayo inox

- Estrutura em tubo redondo de aço inox de 25,40 x 1,2 mm, montada sobre tripé com rodízios de 50 mm.
- Altura regulável através de borboleta. Sendo a máxima de 1,40 m e a mínima de 0,90 m.
- Acompanha bandeja inox.

Dimensões Aproximadas

- Base: 0,60 x 0,45 m
- Bandeja: 0,51 x 0,35 m

Opcionais

- Estrutura em metalon quadrado.
- Variação nas dimensões.
- Variação no diâmetro dos rodízios com e sem freios.



Diversos

MA-1050 Sofá cama luxo

- Estrutura em tubo de aço 31,75 x 1,2 mm e 22,22 x 1,2 mm
- Estrutura do assento em chapa de aço de 3,0 mm perfis em U.
- Assento, encosto e braços em espuma de alta densidade, revestidos em courvin de primeira qualidade. O encosto se transforma em complemento para a cama.
- Acabamento em pintura eletrostática a pó com resina epóxi-poliéster e polimerizado em estufa, excelente resistência química e mecânica.
- Contém reforço de segurança nas laterais para quando em posição de cama (aberto).

Dimensões

- Fechado: 1,35 x 0,69 x 0,43 m
- Aberto: 1,95 x 0,69 x 0,43 m

Opcionais

- Variação nas dimensões.
- Estrutura em aço inox.
- Estrutura em metalon de aço carbono.



MA-502 (opcional) Carro de emergência



MA-403 Cadeira para coleta de sangue



MA-801 Banco giratório com encosto estofado



MA-150 Balde a chute hospitalar em aço inox



MA-153 Balde a pedal em aço inox



MA-800 Banco giratório totalmente inox



Diversos

MA-751
Mesa auxiliar
para anestesia
com 3 gavetas,
totalmente inox



MA-710
Mesa auxiliar
em aço inox
com rodízios



MA-761
Mesa semi-circular
em aço inox com rodízios



MA-513
Carro curativo com balde
e bacia totalmente em inox



MA-521
Carro para transporte
de alimento/bandeja,
totalmente inox



MA-401
Cadeira de banho
em inox



MA-524
Carro para transporte de material
ou roupa limpa totalmente inox
com 2 portas



MA-529
Carro para transporte
de roupa suja,
totalmente inox



MA-351
Braçadeira
para injeção



*Para maiores informações consulte nossa equipe de vendas ou acesse nosso site e clique na aba informações técnicas.

Suporte de Soro MA-984

Suporte de soro de parede



- Construído em tubo de aço carbono 15,87 x 1,2 mm
- Provido de 4 ganchos.
- Movimentação da haste em 180°.
- Para fixação na parede.
- Acabamento: Pintura eletrostática a pó com resina epóxi-poliéster e polimerizado em estufa, excelente resistência química e mecânica, após tratamento antiferruginoso
- As cores do acabamento em pintura variam de acordo com a opção do cliente, sendo os padrões branco ou bege.

Opcionais

- Armação em metalon de aço carbono.
- Variação nas dimensões.
- Variação na quantidade de ganchos, variação nas medidas da haste.
- Totalmente em aço inox.
- Variação nas medidas da haste.

MA-986

Suporte para soro, haste em aço inox e base em ferro fundido

- BASE: em quadripé de ferro fundido com acabamento em pintura epóxi.
- COLUNA: em tubo de aço inox 25,4 x 1,2 mm.
- HASTE em aço inox com 4 ganchos e altura regulável.
- PÉS: com rodízios de 50 mm.

Opcionais

- Suporte para bomba de infusão.
- Regulagem de altura através de mandril.
- Base em tripé ou quadripé de ferro fundido.
- Base inox, tripé ou quadripé revestida em material termoplástico.
- Variação de ganchos.
- Variação nas dimensões.
- Variação no diâmetro dos rodízios com e sem freios.
- Totalmente inox.



MA-988

Suporte para soro em aço inox

- BASE: em quadripé com rodízios.
- COLUNA: em tubo de aço inox de 25,4 x 1,2 mm
- HASTE: inox com 4 ganchos.
- Altura regulável.
- Pés com quatro rodízios de 50 mm

Opcionais

- Suporte para bomba de infusão.
- Regulagem de altura através de mandril.
- Base em tripé ou quadripé de ferro fundido.
- Base em metalon retangular ou quadrado.
- Variação nas dimensões.
- Variação no diâmetro dos rodízios com e sem freios.
- Sem regulagem de altura (fixo).

Cabeceiras e Grades

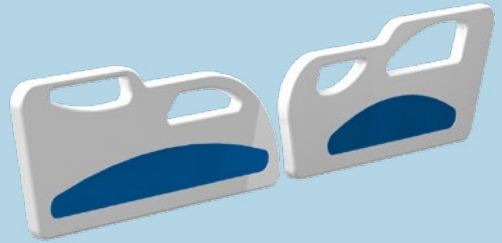
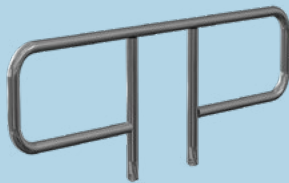
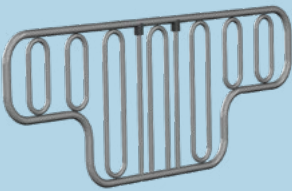
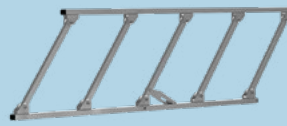
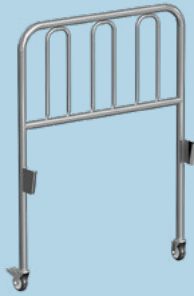
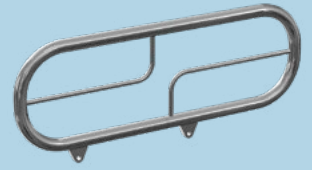



*Certificações e qualidade
fazem parte do nosso DNA.*



andradehospitalar

www.andradehospitalar.com.br



Av. União, Qd. 110 Lt.1 a 4 e 24 a 26
St. Garavelo, Residencial Park
Aparecida de Goiânia – GO
CEP 74930-600
Telefone: 62 3588-2646



andradehospitalar

www.andradehospitalar.com.br